



#370162107X
 Mario Kart™, Mario – Race Kart
 #370162108X
 Mario Kart™, Yoshi – Race Kart

Safety instructions · Consignes de sécurité · Disposiciones de seguridad

A

6,4 V
 700 mAh!
 4,48 Wh
 LiFePO₄

B

C

D

E

F

G

H

I

K

L

M

LED OFF = Charging
 DEL OFF = En charge
 LED OFF = Cargando

Green = Ready
Vert = Prêt
Verde = Listo

N

1

6,4 V
 700 mAh!
 4,48 Wh
 LiFePO₄

2x 1.5 V Micro AAA batteries
 2x Piles 1,5 V micro AAA
 2x Pilas de 1,5 V Micro AAA

* Contains only one model - contient un seul modèle - Contiene sólo un modelo

2

1 **2** 6,4 V 700 mAh!
 4,48 Wh LiFePO₄

LED OFF = Charging
 DEL OFF = En charge
 LED OFF = Cargando

Green = Connection OK
Vert = Connexion OK
Verde = Conexión OK

Green = Ready
Vert = Prêt
Verde = Listo

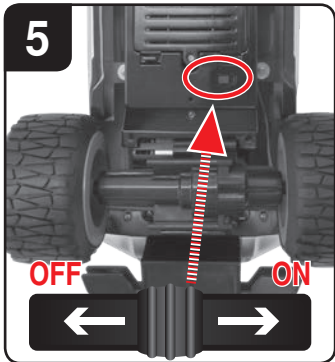
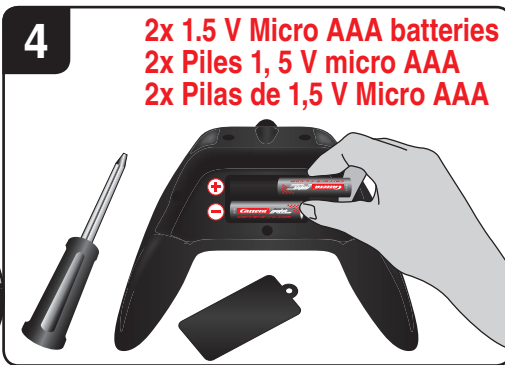
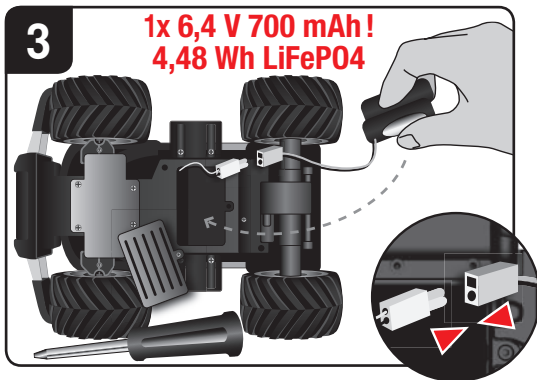

8 11 Please observe that the explanations stated for this item in the supplement "Assembly & Operating Instructions" do not apply for this vehicle. · Veuillez noter que, concernant ce point, les explications présentées dans l'annexe « Montage et notice d'utilisation » ne s'appliquent pas à ce véhicule. · Tenga en cuenta que, en este aspecto, las instrucciones recogidas en el suplemento "Montaje e instrucciones de uso" no se aplican a este vehículo.

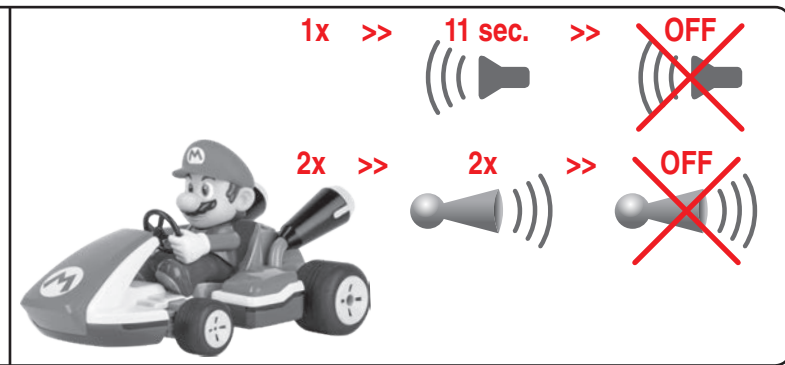
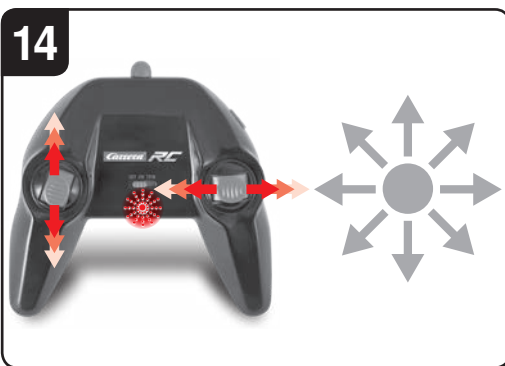
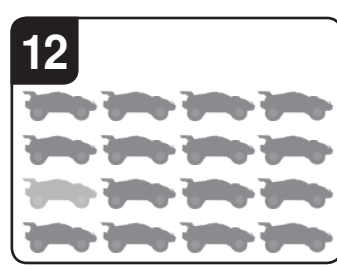
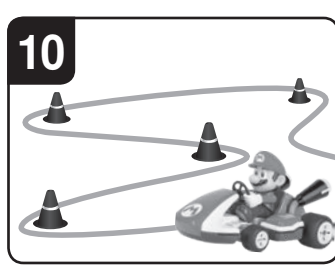
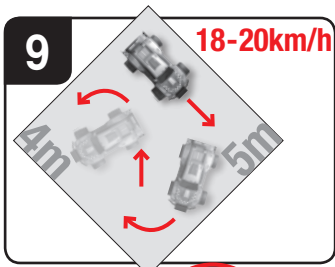

USA CDN

13 Adjusting the steering

- If when using the Carrera RC vehicle, it starts to pull to right or left, it can be corrected to run straight as follows.
- Bond vehicle and controller as described in section **5 6 7**.
 - Slide the ON/OFF switch fully to the right to the position "TRIM". Adjusting mode is active as soon as the controller LED flashes.
 - Straight running can be adjusted with the right joystick.
 - Slide the ON/OFF switch back to the position "ON".

14 Controller functions – Digital Proportional

You can use the joysticks to carry out precise steering and driving manoeuvres.

Left joystick: Steplessly-controlled forward and reverse running at different speeds.

Right joystick: Steplessly-controlled steering to right and left for precision.

15 Sound system

Press button once = sound Mario Kart™ sound (11 sec.) starts to play – then sound off.

Press button 2x times = horn sound plays 2 times – then sound off.

E

13 Ajuste de la dirección

Si durante el funcionamiento se comprueba que el vehículo Carrera RC se desvía hacia la derecha o hacia la izquierda, puede corregirse el avance en línea recta de la siguiente manera.

- Vincule el vehículo y el controlador como se explica en el párrafo **5 6 7**.
- Desplace el interruptor de ON/OFF (ENCENDIDO/APAGADO) totalmente a la derecha a la posición "TRIM". El modo de ajuste está activado en cuanto parpadea el LED del controlador.
- El avance en línea recta puede ajustarse con la palanca de mando derecha.
- Desplace el interruptor de ON/OFF (ENCENDIDO/APAGADO) de nuevo a la posición "ON" (ENCENDIDO).

14 Funciones del controlador – Digital Proportional

Con el Joystick puede ejecutar maniobras de pilotaje y conducción precisas.

Joystick izquierdo: Marcha hacia delante y marcha hacia atrás continuas a diferentes velocidades. Tenga en cuenta: el vehículo va hacia atrás más lentamente que hacia delante.

Joystick derecho: Girar hacia la derecha y hacia la izquierda con ángulo de giro continuo para girar con precisión.

15 Sistema de sonido

Pulse el botón una vez = comienza a reproducirse el sonido Mario-Kart™ (11 segundos) – después ya no se oír ningún sonido. Pulse el botón dos veces = la bocina suena dos veces – después ya no se oír ningún sonido.

F

13 Ajustage de la direction

S'il s'avère, lors de l'utilisation du véhicule Carrera RC, que le véhicule a tendance à tirer vers la droite ou vers la gauche, le déplacement en ligne droite peut être corrigé comme suit.

- Liez le véhicule et le contrôleur comme indiqué dans le paragraphe **5 6 7**.
- Faites coulisser le commutateur ON/OFF vers la droite sur la position «TRIM». Le mode d'ajustage est actif lorsque la DEL du contrôleur clignote.
- Le déplacement en ligne droite peut être ajusté à l'aide de la manette droite.
- Faites à nouveau coulisser le commutateur ON/OFF sur la position «ON».

14 Fonctions de la télécommande – Digital Proportional

Avec les leviers de commande, vous pouvez effectuer des manœuvres de direction et de conduite précises.

Levier de commande de gauche : Marche avant et marche arrière en continu à diverses vitesses. Veuillez prendre en considération que le véhicule roule plus lentement en marche arrière qu'en marche avant.

Levier de commande de droite : Virages à droite et à gauche avec braquage continu pour une direction précise.

15 Système sonore

Appuyer une fois sur le bouton = le son du Mario Kart™ est lancé (11 secondes) – puis le son s'arrête.

Appuyer deux fois sur le bouton = le klaxon retentit deux fois – puis le son s'arrête.

