

Sicherheitsbestimmungen · Safety instructions · Consignes de sécurité
Disposiciones de seguridad · Norme di sicurezza · Veiligheidsbepalingen ·
Prescrições de segurança · Säkerhetsbestämmelser · Turvallisuusohjeet
Zasady bezpieczeństwa · Biztonsági rendelkezések · Varnostna določila
Bezpečnostní předpisy · Bezpečnostné predpisy · Sikkerhetsbestem-
melser · Sikkerhedsbestemmelser · أنظمة السلامة · Διατάξεις ασφαλείας ·
安全准则 · 안전수칙

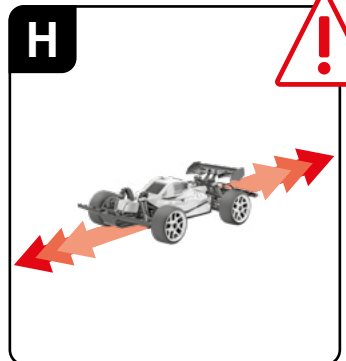

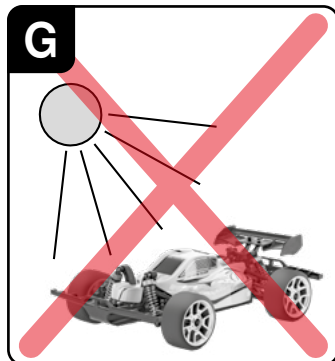
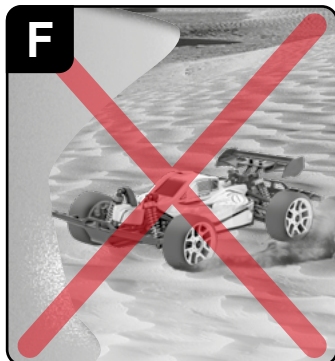
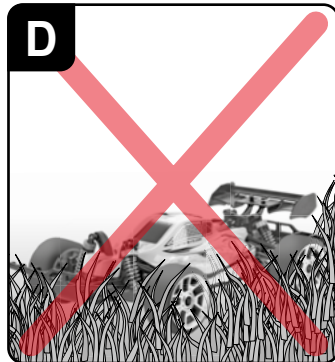
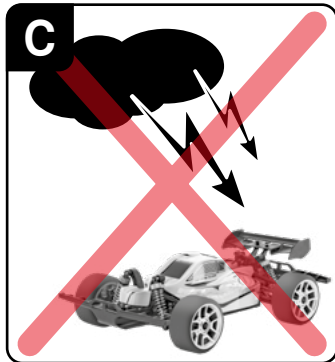
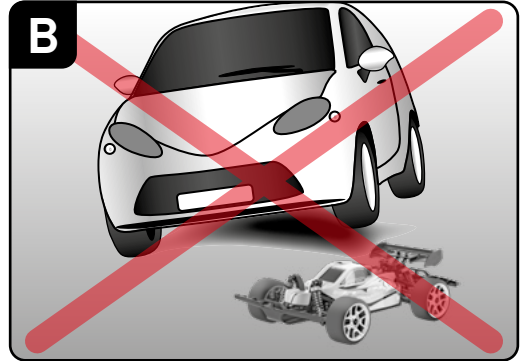
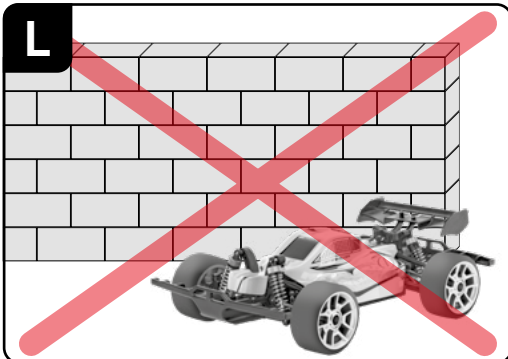
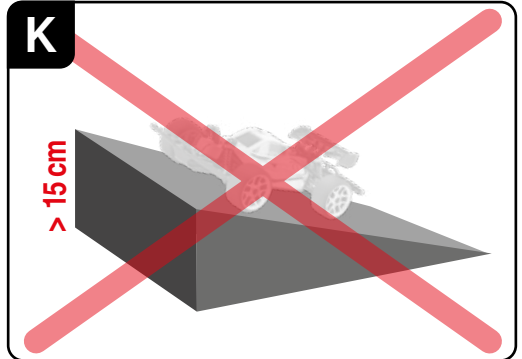
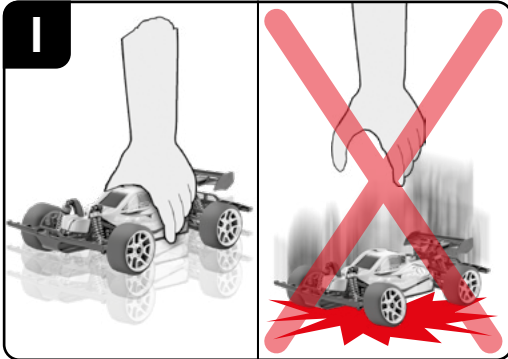
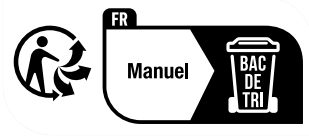

N

LED OFF = Charging
DEL OFF = En charge
LED OFF = Cargando

Green = Ready
Vert = Prêt
Verde = Listo

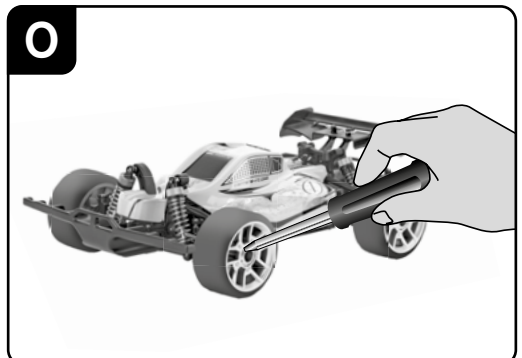

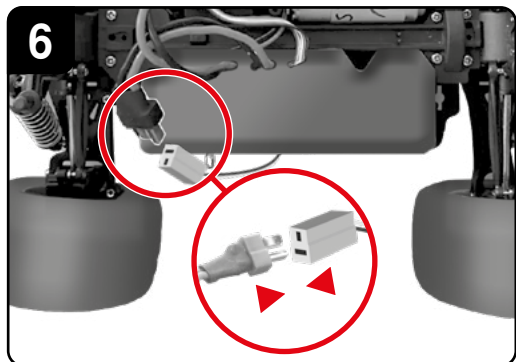
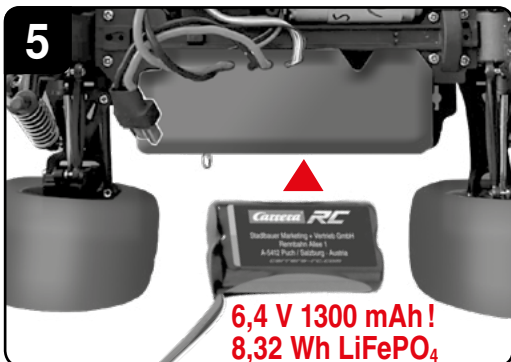
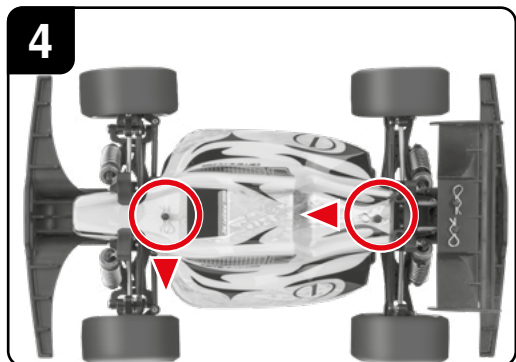
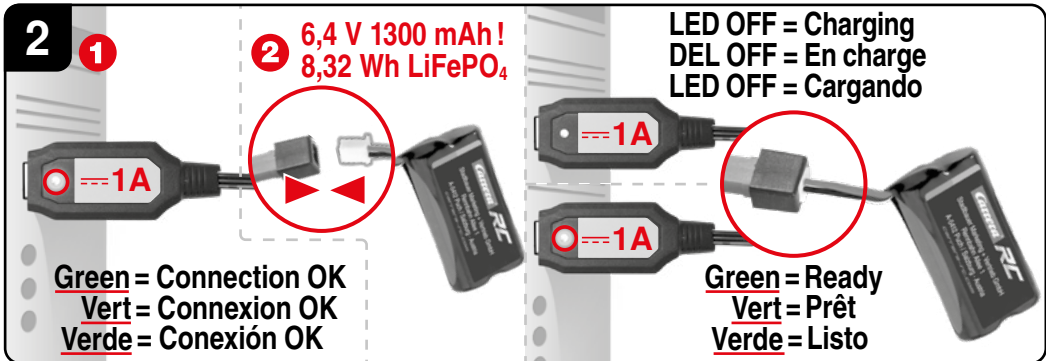
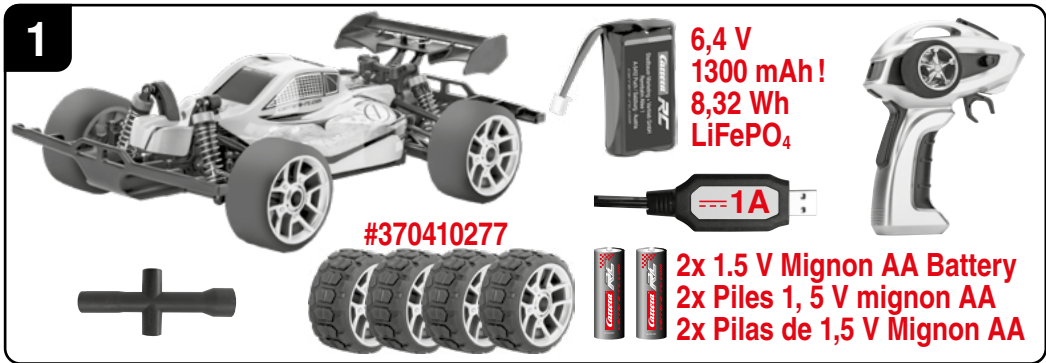

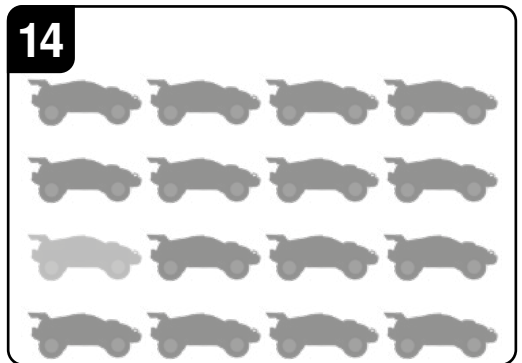
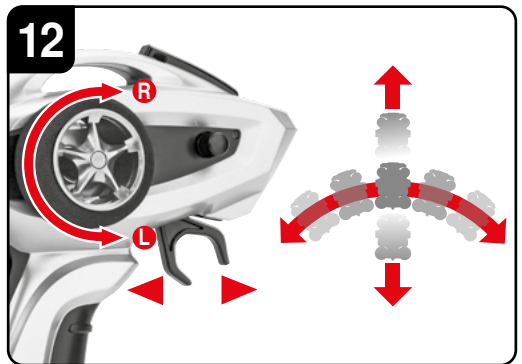
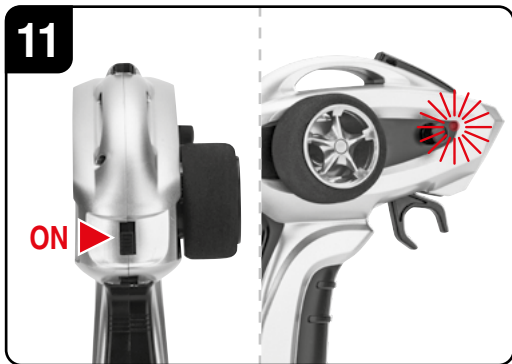
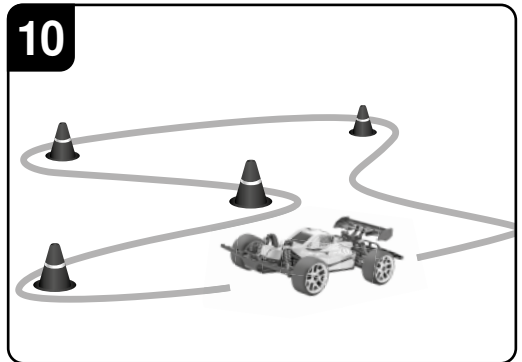
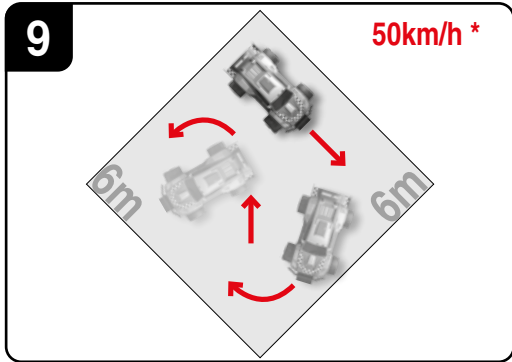
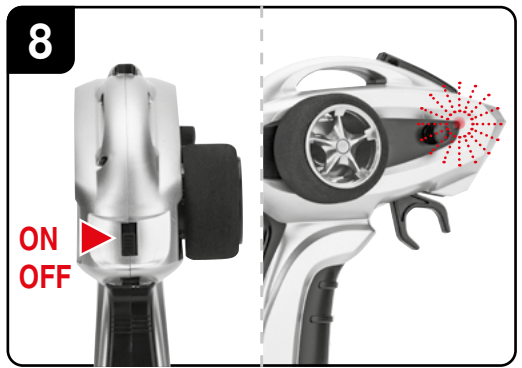
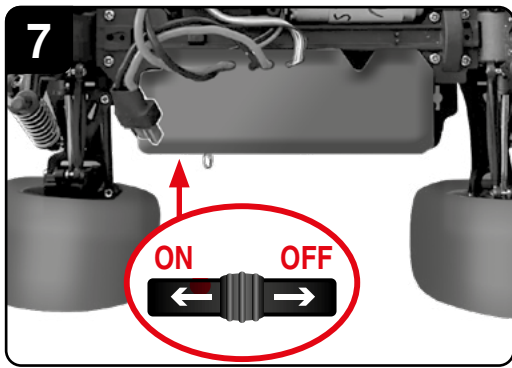

D**1 Lieferumfang – zusätzlich**

4x Luftreifen (#370410277)
1x Montagedrehkreuz

- 9** Achtung dieses Fahrzeug erreicht Geschwindigkeiten von bis zu 50 km/h.
* Nur mit beigelegten Luftreifen (#370410277). Montage nötig.

12 Drifting

Je nach Druckintensität des Gashebels, bricht das Fahrzeug mehr bzw. weniger schnell aus der Spur aus.

GB USA**1 Contents of package – spare**

4x Pneumatic tyres (#370410277)
1x Assembly lug wrench

- 9** Warning! This vehicle reaches speeds up to 50 km/h (31 mph).
* Only with pneumatic tires enclosed (#370410277). Assembly necessary.

12 Drifting

The vehicle drifts from the track with more or less speed, depending on the pressure intensity of the accelerator lever.

F**1 Fournitures – ajouts**

4x Pneus à air (#370410277)
1x Clé de montage en croix

- 9** Attention, ce véhicule atteint des vitesses de 50 km/h maximum.
* Uniquement avec les pneumatiques joints (#370410277). Montage nécessaire.

12 Dérapage

Le véhicule roule plus ou moins vite sur la voie selon l'intensité de la pression du levier des gaz.

E**1 Contenido del embalaje – adicional**

4x Neumáticos con aire (#370410277)
1x Cruceleta de montaje

- 9** Advertencia: Este vehículo alcanza una velocidad de hasta 50 km/h.
* Solo con los neumáticos incluidos (#370410277). Requiere montaje.

12 Derrape

En función de la intensidad de la presión de la palanca del acelerador, el vehículo se sale más o menos rápido del carril.

I**1 Contenuto della fornitura – supplementare**

4x Pneumatici (#370410277)
1x Chiave a croce

- 9** Avvertenza! Quest'auto raggiunge velocità fino a 50 km/h.
* Solo con pneumatici inclusi (#370410277). È necessario il montaggio.

12 Slittamento

A seconda dell'intensità della pressione dell'acceleratore, il veicolo slitta più o meno velocemente fuori dalla corsia.

NL**1 Inhoud van de levering – extra**

4x Luchtbanden (#370410277)
1x Montagekruissleutel

- 9** Waarschuwing, dit voertuig haalt snelheden tot 50 km/h.
* Alleen met meegeleverde luchtbanden (#370410277). Montage nodig.

12 Drifting

Althankelijk van de drukintensiteit van de gashendel breekt het voertuig meer resp. minder snel uit het spoor.

P**1 Volume de fornecimento – adicional**

4x Pneus (#370410277)
1x Chave de roda

- 9** Avisos este carro atinge velocidades até 50 km/h.
* Somente com os pneumáticos fornecidos (#370410277). Requer montagem.

12 Drifting

Dependendo da intensidade da pressão do manipulô de aceleração, o automóvel sai com mais ou menos velocidade da faixa.

S**1 Leveransomfattning – tillägg**

4x Luftdäck (#370410277)
1x Korsnyckel

- 9** Varning! Detta fordon uppnår en hastighet på upp till 50 km/tim.
* Endast med medföljande däck (#370410277). Montering krävs.

12 Drifting

Beroende på hur hårt man trycker på gasspaken sladdar fordonet mer respektive mindre snabbt ut ur spåret.

FIN**1 Toimituslaajuus – lisäki**

4x Ilmarenkkaat (#370410277)
1x Ristikkoavain asennusta varten

- 9** Ota huomioon, että tämä auto saavuttaa 50 tuntikielometrin nopeuden.
* Vain mukana olevilla ilmarenkkailla (#370410277). Asennus tarpeen.

12 Ajelehtiminen

Kaasuvirtien painamisvoimakkudesta riippuen ajoneuvo poistuu enemmän tai vähemmän nopeasti pois kaistalta.

PL**1 Zakres dostawy – dodatkowo**

4x Opona pneumatyczna (#370410277)
1x Kółwrotek montażowy

- 9** Ostrzeżenie, ten pojazd osiąga prędkości do 50 km/h.
* Tylko z dołączonymi oponami pneumatycznymi (nr 370410277). Wymagany montaż.

12 Drifting

W zależności od intensywności wciskania dźwigni gazu pojazd szybciej lub wolniej wyrwa się z toru.

H**1 Szállítási terjedelem – kiegészítésképp**

4x Légfűtlős (#370410277)
1x Keresztkulcs

- 9** Figyelmeztetés! A jármű akár 50 km/h sebességet is elér.
* Csak a mellékelt légtűtlős abroncsokkal (#370410277). Szerelés szükséges.

12 Drifting

A gázkar mindenkorli nyomásintenzitásának megfelelően a jármű gyorsabban ill. kevésbé gyorsan tör ki a sávból.

SLO**1 Vsebina pakiranja – dodatno**

4x Zračnice (#370410277)
1x Montažni vrtiljvi križ

- 9** Opozorilo, to vozilo dosega hitrosti do 50 km/h.
* Samo s priloženimi pnevmatikami (#370410277). Potrebna montaža.

12 Drifting

Glede na intenzivnost pritiskanja pedala za plin vozilo bolj oz. manj počasi zapelje iz smeri.

CZ**1 Obsah dodávky – navíc**

4x Pneumatiky (#370410277)
1x Montážní křížový klíč

- 9** Upozornění, toto vozidlo dosahuje rychlost až 50 km/h.
* Pouze s příloženými vzduchem plněnými pneumatikami (#370410277). Nutná montáž.

12 Driftování

V závislosti na intenzitě stisknutí páčky plynu se vozidlo utrhne rychleji nebo pomaleji ze stopy.

SK**1 Rozsah dodávky – navyše**

4x Pneumatika (#370410277)
1x Montážny krížový kľúč

- 9** Pozor, toto vozidlo dosahuje rýchlosti až 50 km/h.
* Iba s priloženými pneumatikami (#370410277). Je potrebná montáž.

12 Drift

V závislosti od intenzity tlaku páky plynu vytráza vozidlo viac alebo menej rýchlo z jazdného pruhu.

N

1 Leveringsomfang – ekstra

4x Luftdekk (#370410277)
1x Monteringsnav

9 OBS, dette kjøretøyet oppnår hastigheter på inntil 50 km/h.
* Kun med vedlagte luftdekk (#370410277). Montering nødvendig.

12 Drifting

Alt etter trykkintensitet på gassen kommer kjøretøyet mer eller mindre raskt ut av sporet.

DK

1 Leveringsomfang – ekstra

4x Luftdekk (#370410277)
1x Krydsnagle

9 Advarsel! Dette kjøretøjet opnår hastigheder på op til 50 km/h.
* Kun med medfølgende luftfyldte dæk (#370410277). Montering påkrævet.

12 Drifting

Afhængig af trykket på gashåndtaget skrider køretøjet mere eller mindre hurtigt ud.

Arabic

المحركات - إضافية
4 X إطارات هوائية - (#370410277)
1 X مفك صليبية للتجميع

9 انتباه تصل هذه المركبة الى سرع لغاية 50 كم/ساعة. فقط مع الإطارات الهوائية المرفقة (#370410277). التجميع ضروري.

12 انجراف

على حسب شدة الضغط على دواسة الوقود تندلع أكثر أو أقل سرعة عن حارة السير.

GR

1 Παραδοτέος εξοπλισμός - πρόσθετα

4x Λάστιχα αέρα (#370410277)
1x Σταυρός περιστροφής συναρμολόγησης

9 Προειδοποίηση, το αυτοκίνητο αυτό επιτυγχάνει ταχύτητες έως και 50km/h.
* Μόνο με τα παρεχόμενα λάστιχα με αέρα (#370410277). Απαιτείται συναρμολόγηση.

12 Πλαγιολίσθηση

Ανάλογα με την ένταση της πίεσης του μοχλού γκαζιού, το όχημα εκτρέπεται περισσότερο ή λιγότερο γρήγορα από την πορεία του.

RC

1 包装内容 — 附加配件

4x 充气轮胎 (#370410277)
1x 安装用十字扳手

9 注意: 此车时速可达50公里/每小时。
* 只可采用附带的充气轮胎 (#370410277)。安装必须。

12 漂移

油门施加的力度决定车辆是否容易脱离车道。

ROK

1 포장내용물 - 추가적으로

4x 공기 타이어 (#370410277)
1x 리그 렌치

9 주의. 이 차량은 시속 50 km 까지 속력을 낼 수 있습니다.
* 공기압 타이어가 동봉된 경우에만 해당 (#370410277). 조립 필요.

12 드리프트 주행

가속 레버의 압력 강도에 따라 차량은 다소 빠르게 차선에서 빠져나옵니다.



FR

Manuel

