

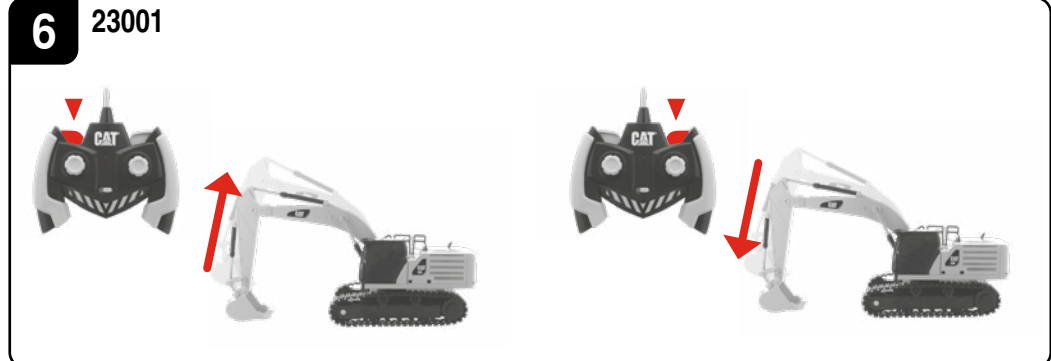

# Οδηγίες Ασφαλείας

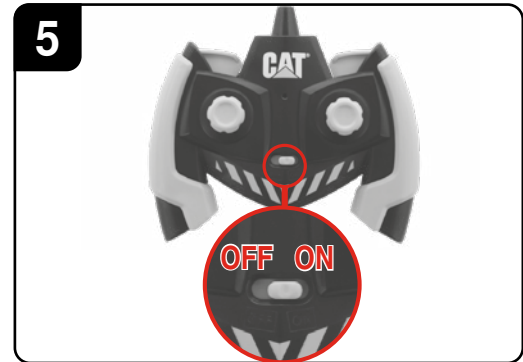

6 23002

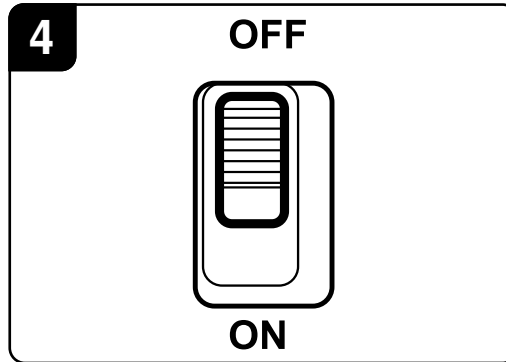
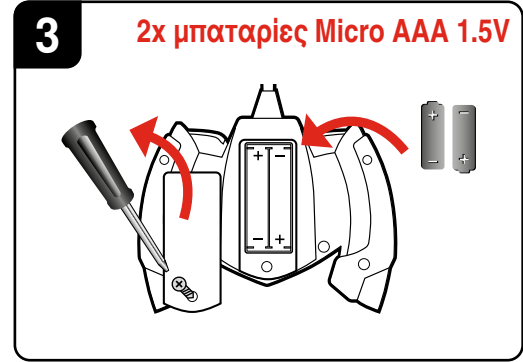
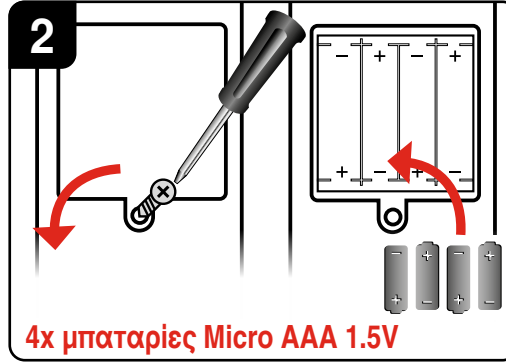
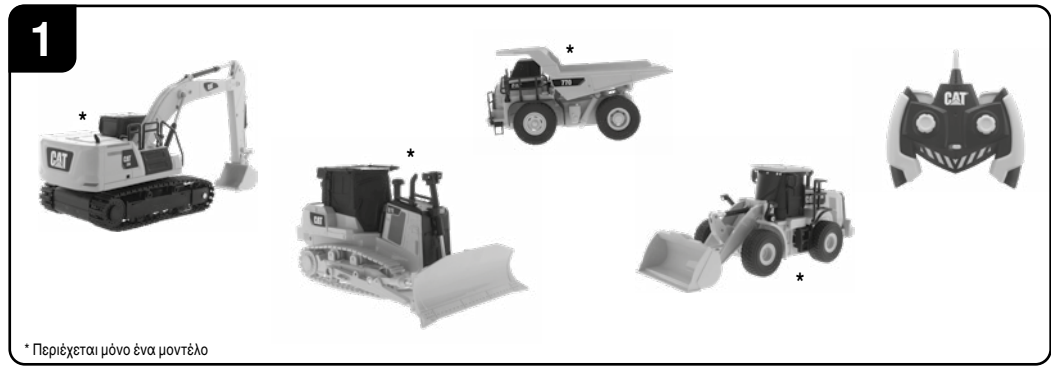
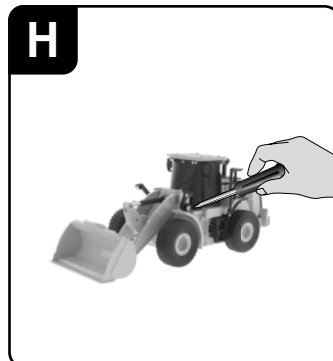
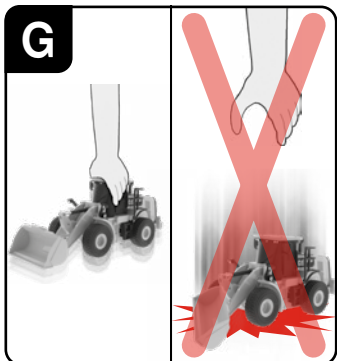
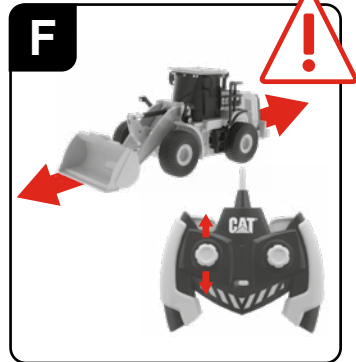
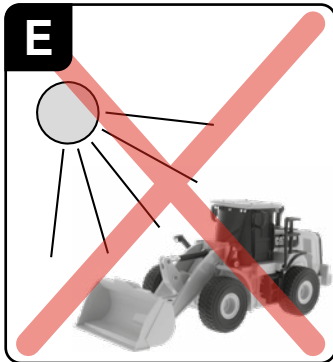
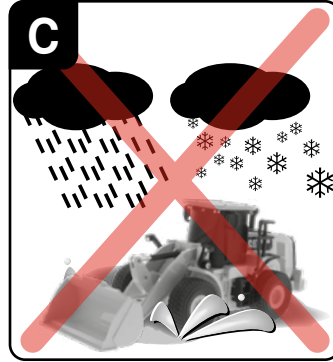
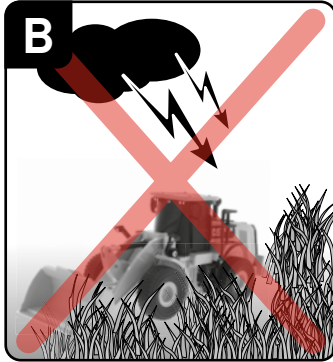
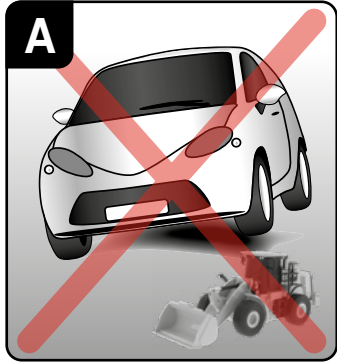
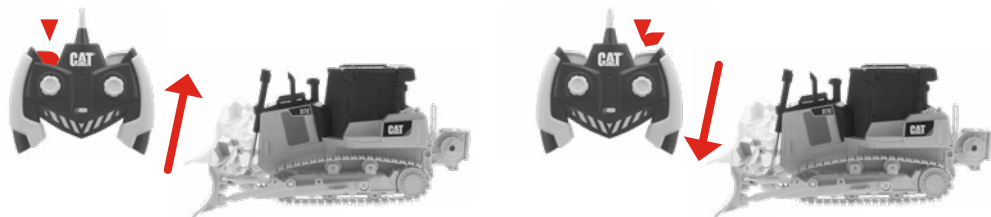

23003

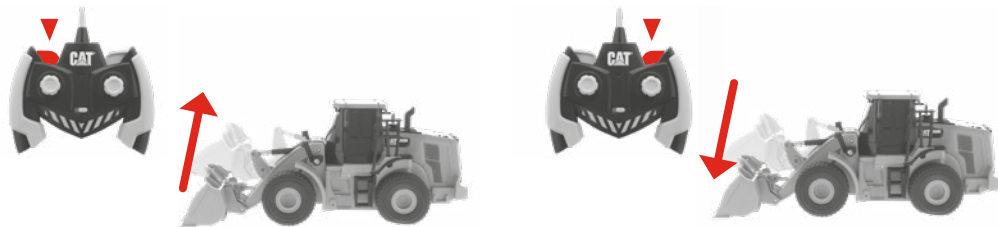

23004

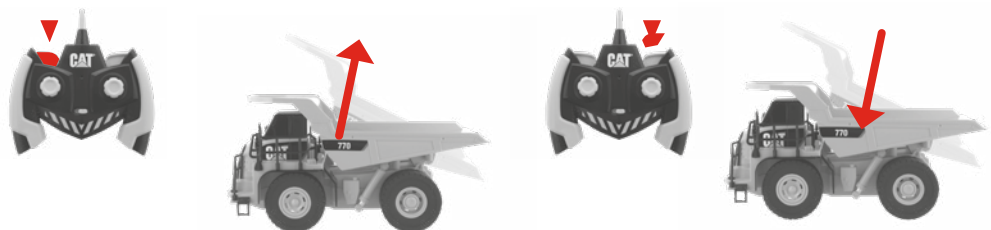

7

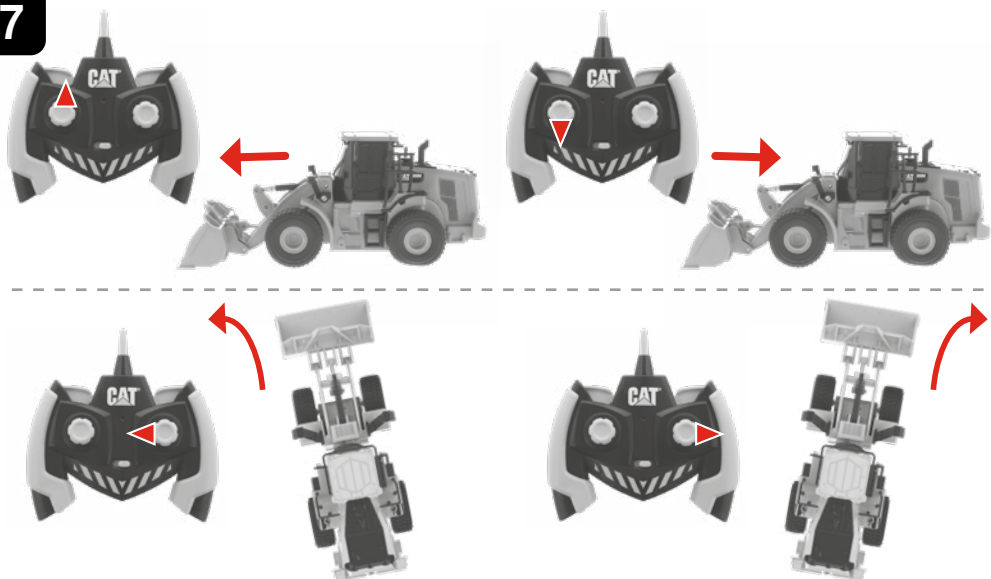

www.diecastmasters.com

©2023 Diecast Masters Company Limited  
Room 1801-5, 18/F  
King Palace Plaza  
52A Sha Tsui Road  
Tsuen Wan, N.T., Hong Kong



Digitale Version  
Digital version  
Version numérique  
Versión digital



FR  
Manuel



FR  
Cet appareil, ses accessoires et cordons se recyclent



À DÉPOSER EN MAGASIN ou À DÉPOSER EN DÉCHÈTERIE

Points de collecte sur [www.quefairedemesdechets.fr](http://www.quefairedemesdechets.fr)  
Privilégiez la réparation ou le don de votre appareil !



Συναρμολόγηση και οδηγίες λειτουργίας

#37023001

Cat® 336  
Excavator

#37023004

Cat® 770 Mining Truck

#37023002

Cat® D7E  
Bulldozer

#37023003

Cat® 950M  
Wheel Loader

[www.cat.com](http://www.cat.com) / [www.caterpillar.com](http://www.caterpillar.com)

© 2023 Caterpillar. CAT, CATERPILLAR, their respective logo, "Caterpillar Yellow," the "Power Edge" trade dress as well as corporate and product identity used herein, are trademarks of Caterpillar and may not be used without permission.

Diecast Masters Company Limited, a licensee of Caterpillar Inc.

### ΕΛ Οδηγίες Ασφαλείας

- A** Το όχημα Cat® είναι σχεδιασμένο να χρησιμοποιείται ως χόμπι και να λειτουργεί σε πίστες και σε χώρους ειδικά διαμορφωμένους για αυτόν τον σκοπό. **ΠΡΟΕΙΔΟΠΟΙΗΣΗ!** Μην χρησιμοποιείτε το όχημα Cat σε δρόμους όπου κινούνται αυτοκίνητα.
- B** Μην λειτουργείτε ποτέ το προϊόν σε επιφάνειες με γρασίδι. Μην χρησιμοποιείτε το όχημα Cat για μεταφορά αγαθών, προσώπων ή ζώων.
- C** Μην χρησιμοποιείτε ποτέ το όχημα Cat σε εξωτερικούς χώρους ενώ βρέχει ή χιονίζει. Το αυτοκίνητο δεν πρέπει να διασχίζει νερό, νερολακκούβες και γέμι και πρέπει να αποθηκεύεται σε ξηρό περιβάλλον.
- D** Αποφύγετε να τρέχετε σε πίστες που είναι κατασκευασμένες αποκλειστικά με άμμο.
- E** Μην αφήνετε το όχημα Cat έκθετο στο φως του ήλιου.
- F** Μην υποβάλλετε ποτέ το αυτοκίνητο Cat σε επαναλαμβανόμενες εναλλαγές φορτίου – αυτό έχει ως αποτέλεσμα τη συνεχή αναπνοή του.
- G** Μην ρίχνετε ποτέ το αυτοκίνητο στο έδαφος από ύψος άνω των 60cm.
- H** Το όχημα Cat πρέπει να επιθεωρείται πριν και μετά από κάθε λειτουργία, κάθε φορά που το χρησιμοποιείτε, για να είναι σίγουρο πως δεν έχει απευναρμολογηθεί. Κραδένισμα ή γροντάκι που μπορεί να έχει χαλαρώσει στη διάρκεια της λειτουργίας του πρέπει να σφίχεται.

### Εγχειρίδιο Οδηγιών

#### Περιεχόμενα της συσκευασίας

- 1 1x Όχημα Cat
- 1x Χειριστήριο

#### Τοποθέτηση των μπαταριών στο όχημα

- 2 Χρησιμοποιώντας ένα κατασβίδι, αφαιρέστε το κάλυμμα της εσοχής των μπαταριών στο αυτοκίνητο Cat RC. Τοποθετήστε τις μπαταρίες του Cat RC (όχι επαναφορτιζόμενες) στο όχημα. Φροντίστε οι πόλοι να είναι σωστοί. Επανατοποθετήστε το κάλυμμα της εσοχής χρησιμοποιώντας το κατασβίδι.

#### Τοποθέτηση των μπαταριών στο χειριστήριο

- 3 Ανοίξτε την εσοχή των μπαταριών με ένα κατασβίδι και τοποθετήστε τις μπαταρίες στο χειριστήριο. Παρακαλούμε φροντίστε οι πόλοι να είναι σωστοί. Δεν πρέπει να αναμειγνύεται διαφορετικούς τύπους μπαταριών ή καινούριες με παλιές μπαταρίες. Αφού κλείσετε την εσοχή μπορείτε να ελέγξετε όλες τις λειτουργίες του χειριστηρίου με τη βοήθεια του κουμπιού ενεργοποίησης στο μπροστινό μέρος. Με τον διακόπτη στη θέση ON και με σωστή λειτουργία, το επάνω κεντρικό LED στο χειριστήριο θα γίνει κόκκινο.

#### Τώρα μπορείτε να οδηγήσετε το αυτοκίνητο

Το αυτοκίνητο Cat και το χειριστήριο έχουν τις εργοστασιακές ρυθμίσεις τους.

- 4 1. Τοποθετήστε τον διακόπτη ON/OFF στη θέση ON.
- 5 2. Ενεργοποιήστε το χειριστήριο με τον διακόπτη ON/OFF. Το LED στην κορυφή του χειριστηρίου θα αναβοσβήσει ρυθμικά. Περιμένετε λίγα δευτερόλεπτα μέχρι το χειριστήριο να συνδεθεί με το όχημα. Η διαδικασία ολοκληρώνεται όταν το όχημα κινηθεί ελαφρά. Το LED στο χειριστήριο θα ανάψει αν κουνήσετε έναν μοχλό.

Με τη βοήθεια της τεχνολογίας 2.4 GHz, μέχρι και 12 αυτοκίνητα μπορούν να τρέχουν μαζί σε μια πίστα αγώνων. Αυτό είναι ειδικό χρώς των εναρμονισμών των συχνοτήτων ανάμεσα στους οδηγούς.

- Όταν αλλάξετε τις μπαταρίες με καινούριες, είναι απαραίτητο να διακόψετε τη λειτουργία για τουλάχιστον δέκα λεπτά.
- Αποφύγετε τη συνεχή λειτουργία του κινητήρα.
- Αν το αυτοκίνητο απενεργοποιηθεί από μόνο του διαδοχικές φορές, η μπαταρία έχει αδειάσει.
- Παρακαλούμε να φορτίσετε ξανά τη μπαταρία.
- Παρακαλούμε να αποθηκεύετε πάντα τις μπαταρίες μακριά από το όχημα.
- Καθαρίστε το αυτοκίνητο Cat ύστερα από κάθε χρήση.

#### Λειτουργίες χειριστηρίου

6 7 Ιδιανικός χειρισμός οδήγησης

#### Αντιμέτωπη Προβλήματα

Πρόβλημα: Το αυτοκίνητο δεν κινείται.

- Ατία:** Ο διακόπτης του χειριστηρίου ή του αυτοκινήτου βρίσκεται στη θέση OFF.
- Λύση:** Αλλάξτε τη θέση στο ON.
- Ατία:** Η μπαταρία ή η επαναφορτιζόμενη μπαταρία στον μεταδότη ή το μοντέλο είναι σχεδόν άδεια.
- Λύση:** Τοποθετήστε μια νέα μπαταρία ή επαναφορτιζόμενη μπαταρία.
- Ατία:** Το χειριστήριο είναι πιθανόν να μην έχει τη σωστή συχνότητα σε σχέση με τον δέκτη του μοντέλου.
- Λύση:** Εκτελέστε μια ταυτοποίηση συχνότητας ανάμεσα στο μοντέλο και στο χειριστήριο όπως αυτή περιγράφεται στο «Τώρα μπορείτε να οδηγήσετε το αυτοκίνητο».
- Ατία:** Μέσα σε περίπου 30 λεπτά αδράνειας, το χειριστήριο και το όχημα απενεργοποιούνται αυτόματα.
- Λύση:** Για να ξεκινήσετε ξανά, αλλάξτε τη θέση του διακόπτη ON/OFF στο χειριστήριο και στο όχημα στη θέση OFF και μετά ξανά στη θέση ON.
- Ατία:** Το όχημα είναι πολύ ζεστό.
- Λύση:** Απενεργοποιήστε το αυτοκίνητο και το χειριστήριο και αφήστε το αυτοκίνητο να δροσιστεί για περίπου 30 λεπτά.
- Ατία:** Η προστασία υπερθέρμανσης έκανε τον κινητήρα του αυτοκινήτου να κλείσει εξαιτίας της υπερβολικής θερμοκρασίας.
- Λύση:** Απενεργοποιήστε τον δέκτη. Αφήστε το RC αυτοκίνητο να δροσιστεί για περίπου 30 λεπτά.
- Πρόβλημα:** Το αυτοκίνητο δεν ανταποκρίνεται στον έλεγχο.
- Ατία:** Το όχημα αρχίζει να κινείται μόνο του.
- Λύση:** Αρχικά ενεργοποιήστε το όχημα και έπειτα τον μεταδότη. 4 5

Εξαιρούνται λάθη και αλλαγές - Χαύματα / τελικές σχεδιαστές - εξαιρούνται αλλαγές Τεχνικές αλλαγές και αλλαγές σχεδιασμού εξαιρούνται - Εικονογράφηση = συμβολικές εικόνες