

**Elektroschrotgesetz:**

Nach Gebrauchsende eine Bitte: Entnehmen Sie alle Batterien und entsorgen Sie diese separat. Geben Sie alte elektrisch betriebene Geräte bei den Sammelstellen der Gemeinden für Elektroschrott ab. Die übrigen Teile gehören in den Hausmüll. Danke für Ihre Mithilfe!

**Electrical and electronic waste ordinance:**

After the end of the service life: Please remove all batteries and dispose of them separately. Drop off all electrically operated devices at the communal collection centres for electrical and electronic waste. Dispose of the remaining parts with household waste. Thank you for your cooperation!

**Réglementation sur les déchets électroniques :**

Après usage veuillez s'il vous plaît : Enlever toutes les piles et batteries pour les recycler séparément. Remettre tous les appareils électriques aux centres de collecte pour les déchets électroniques de votre commune. Jeter le reste dans la poubelle. Merci de votre coopération !

**Wetgeving voor inzameling van afgedankte elektrische en elektronische apparatuur:**

Verwijder afgedankte accu's en batterijen afzonderlijk. Lever elektrische apparaten in bij uw gemeentelijke inzamelpunt voor afgedankte elektrische en elektronische apparatuur. De overige onderdelen horen bij het huisvuil. Dank voor uw medewerking!

**Legislación sobre residuos eléctricos**

Cuando el producto alcance el final de su vida útil saque todas las baterías y deséchelas en el contenedor de recogida selectiva apropiado. Deseche los aparatos eléctricos fuera de uso en el punto limpio destinado para ello en su municipio. Deseche las demás piezas en la basura normal. ¡Gracias por su colaboración!

**Legge sui rifiuti elettronici:**

Una volta concluso l'utilizzo: rimuovere le batterie e smaltirle separatamente. Portare i vecchi apparecchi elettrici ai punti di raccolta comunali per i rifiuti elettrici ed elettronici. Le altre parti si smaltiscono come rifiuti domestici. Grazie per la collaborazione!



**Achtung:** Gefährdung durch Hitzeentwicklung und sich drehende Teile im Betrieb! Die Aufsicht von Erwachsenen ist nötig!

**Attention:** Risk from heat development and rotating parts during operation! Parental supervision is required!

**Attention :** Lors de l'utilisation, danger dû à un fort développement de chaleur et à des éléments rotatifs ! La surveillance par des adultes est nécessaire !

**Let op:** Gevaar door hitteontwikkeling en draaiende onderdelen wanneer de auto in gebruik is! De auto mag alleen onder toezicht van volwassenen worden gebruikt!

**Atención:** peligro por generación de calor y piezas en movimiento con el coche en funcionamiento. Es necesaria la supervisión por parte de un adulto.

**Attenzione:** Pericolo da riscaldamento e parti in movimento! È necessaria la supervisione di un adulto!



Hiermit erklärt die Revell GmbH, dass sich dieses Produkt in Übereinstimmung mit

den grundlegenden Anforderungen und den übrigen einschlägigen Bestimmungen der Richtlinie 1999/5/EC befindet. Die Konformitätserklärung ist unter [www.revell-control.de](http://www.revell-control.de) zu finden.

Revell GmbH hereby declares that this product conforms with the basic requirements and the additional applicable provisions of Directive 1999/5/EC. The Declaration of Conformity can be found at [www.revell-control.de](http://www.revell-control.de).

Revell GmbH déclare par la présente que ce produit est conforme aux exigences et autres dispositions de la directive 1999/5/CE. La déclaration de conformité est consultable sur le site [www.revell-control.de](http://www.revell-control.de).

Hiermee verklaart Revell GmbH, dat dit product in overeenstemming is met de fundamentele eisen en de overige toepasselijke bepalingen van de richtlijn 1999/5/EC. U kunt de conformiteitsverklaring vinden op [www.revell-control.de](http://www.revell-control.de).

Revell GmbH declara que este producto cumple los requisitos esenciales y cualesquiera otras disposiciones aplicables o exigibles de la Directiva 1999/5/CE. La declaración de conformidad puede consultarse en [www.revell-control.de](http://www.revell-control.de).

Con la presente Revell GmbH, dichiara che questo prodotto rispetta i requisiti di base e le ulteriori clausole applicabili della direttiva 1999/5/CE. La dichiarazione di conformità è disponibile all'indirizzo [www.revell-control.de](http://www.revell-control.de).

24920

Revell Control

[www.revell-control.de](http://www.revell-control.de)

© 2014 Revell GmbH, Henschelstr. 20-30, D-32257 Bünde. A subsidiary of Hobbico, Inc. REVELL IS THE REGISTERED TRADEMARK OF Revell GmbH, GERMANY. Made in China.

# FORK LIFTER



# USER MANUAL

Inhalt

Table of contents

Contenu

Inhoud

Indice

Contenuto



Fahrzeug  
Vehicle  
Véhicule  
Auto  
Coche  
Veicolo



Fernsteuerung  
Remote control  
Télécommande  
Afstandsbediening  
Emisora  
Telecomando



Zubehör  
Accessories  
Accessoires  
Accessoires  
Accesorios  
Accessori



Bedienungsanleitung  
Operating manual  
Mode d'emploi  
Handleiding  
Manual de instrucciones  
Istruzioni per l'uso

1

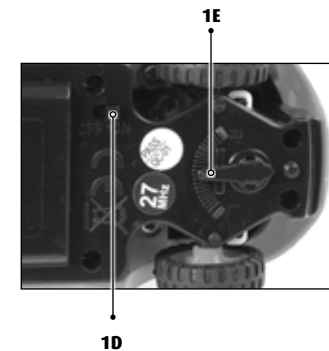
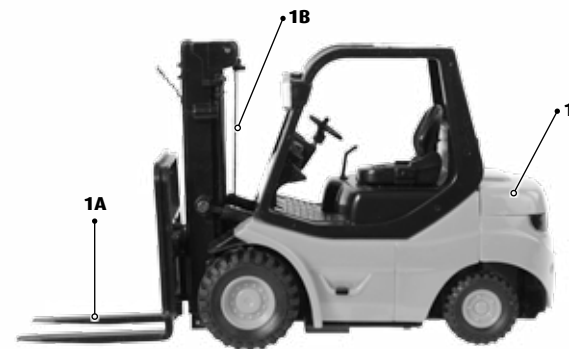

2

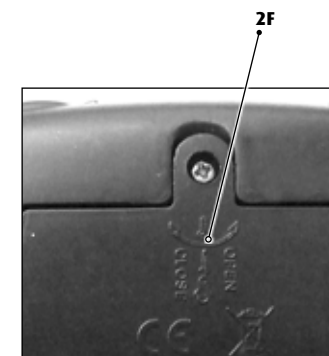
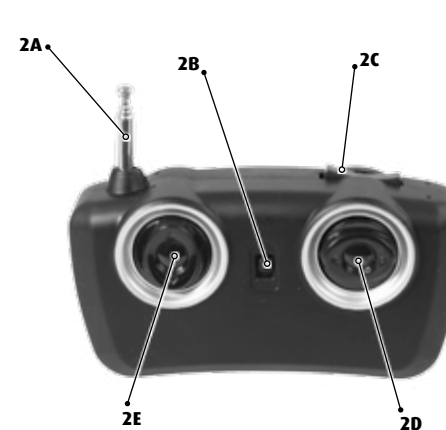

3

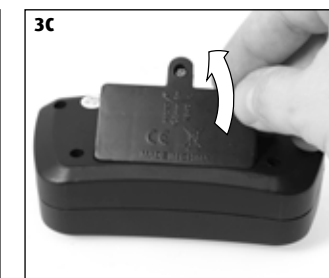
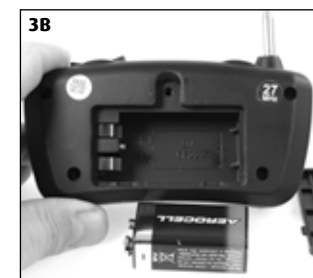
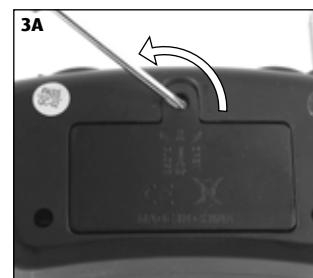

3

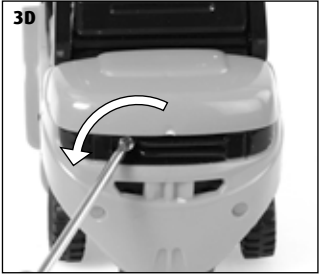

4

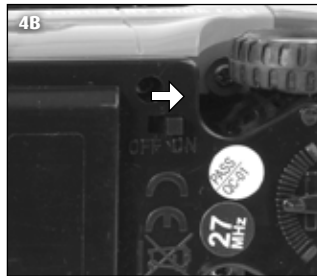
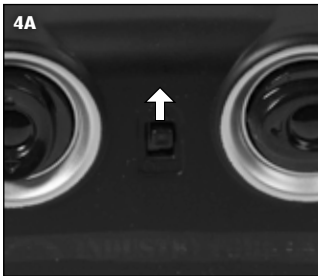

5

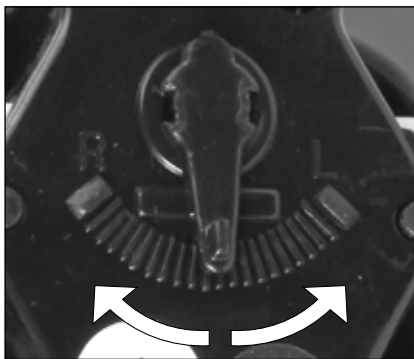

6

6A



6B



6C

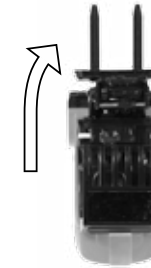
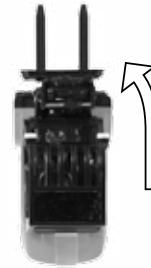

6D

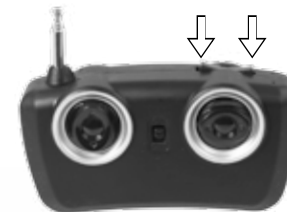

# FORK LIFTER

## Sicherheitshinweise:

- Dieses Fahrzeug ist ab 8 Jahren geeignet. Die Aufsicht der Eltern ist beim Fahren erforderlich.
- Dieses Fahrzeug ist nur für den Gebrauch in Innenräumen geeignet.
- Nach Gebrauch Batterien aus dem Fahrzeug nehmen und alles vollständig trocknen lassen! Metallteile ggf. mit Wasserverdränger (z.B. WD40 o.ä.) behandeln, um Korrosion vorzubeugen. Fernsteuerung und Ladegerät keiner Feuchtigkeit aussetzen!
- Hände, Gesicht und lose Kleidung bei Betrieb vom Fahrzeug fernhalten.
- Fernsteuerung und Fahrzeug ausschalten, wenn sie nicht im Einsatz sind.
- Batterien aus der Fernsteuerung und aus dem Fahrzeug nehmen, wenn sie nicht im Einsatz ist.
- Das Fahrzeug stets im Auge behalten, um die Kontrolle über das Fahrzeug nicht zu verlieren. Ein unachtsamer und sorgloser Einsatz kann erhebliche Schäden verursachen.
- Diese Bedienungsanleitung bitte aufbewahren.
- Der Benutzer darf dieses Fahrzeug nur gemäß den Gebrauchshinweisen in dieser Bedienungsanleitung betreiben.
- Das Fahrzeug nicht in der Nähe von Personen, Tieren, Gewässern und Stromleitungen fahren.
- Dieses Fahrzeug ist nicht geeignet für Menschen mit körperlichen oder geistigen Einschränkungen. Personen ohne Kenntnisse mit Modellsportfahrzeugen empfehlen wir die Inbetriebnahme unter Anleitung eines erfahrenen Fahrers.

## WICHTIGE MERKMALE

### Construction Line

- Baufahrzeuge mit MHz-Fernsteuerungen
- Sehr vorbildähnliches Design
- Voll funktionsfähig

- Dieses Fahrzeug darf nicht im öffentlichen Straßenverkehr verwendet werden!
- Generell ist darauf zu achten, dass das Modell auch unter Berücksichtigung von Funktionsstörungen und Defekten niemanden verletzen kann.

### Wartung und Pflege:

- Das Fahrzeug bitte nur mit einem sauberen, feuchten Tuch abwischen.
- Fahrzeug und Batterien vor direkter Sonneneinstrahlung und/oder direkter Wärmeeinwirkung schützen.
- Fernsteuerung und Ladegerät niemals mit Wasser in Verbindung bringen, da dadurch die Elektronik beschädigt werden kann.

### Batterie-Sicherheitshinweise

- Nicht wiederaufladbare Batterien dürfen nicht geladen werden.
- Aufladbare Batterien müssen vor dem Aufladen aus der Fernsteuerung herausgenommen werden.
- Aufladbare Batterien dürfen nur unter Aufsicht von Erwachsenen geladen werden.
- Ungleiche Batterietypen oder neue und gebrauchte Batterien dürfen nicht zusammen verwendet werden.

- Es dürfen nur die empfohlenen Batterien oder die eines gleichwertigen Typs verwendet werden.
- Wir empfehlen für die Fernsteuerung neue Alkali-Mangan-Batterien. Einwegbatterien für diese Fernsteuerung und andere im Haushalt betriebene elektrische Geräte können durch aufladbare Batterien (Akkumulatoren) umweltfreundlich ersetzt werden.
- Batterien müssen mit der richtigen Polarität (+ und -) eingelegt werden.
- Leere Batterien müssen aus der Fernsteuerung herausgenommen werden.
- Die Anschlussklemmen dürfen nicht kurzgeschlossen werden. Batterien bitte aus der Fernsteuerung nehmen, wenn sie längere Zeit nicht gebraucht werden.

## Sicherheitshinweise:

- Das Produkt darf baulich nur mit zugelassenen Originalteilen repariert oder verändert werden. Andernfalls könnte das Fahrzeug beschädigt werden oder eine Gefahr darstellen.
- Um Risiken zu vermeiden, das Fahrzeug immer in einer Position bedienen, aus der heraus gegebenenfalls schnell ausgewichen werden kann.
- Sobald die Fernsteuerung nicht mehr zuverlässig funktioniert, sollten neue Batterien eingelegt bzw. Batterien aufgeladen werden.

### Batterieanforderung für das Fahrzeug:

Stromversorgung ===  
Batterie: 4 x 1,5 V AAA  
(nicht mitgeliefert)

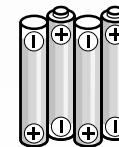

### Batterieanforderung für die Fernsteuerung:

Stromversorgung ===  
Batterie 1 x 9 V E-Block 6LR61  
(nicht mitgeliefert)



## 1 FAHRZEUG

- |                              |                                    |
|------------------------------|------------------------------------|
| <b>1A</b> Verstellbare Gabel | <b>1C</b> Batteriefach             |
| <b>1B</b> Zugseil der Gabel  | <b>1D</b> ON/OFF-Schalter          |
|                              | <b>1E</b> Feintrimmung der Lenkung |

## 2 FERNSTEUERUNG

- |                                  |  |
|----------------------------------|--|
| <b>2A</b> Antenne                | <b>2E</b> Hebel für Vorwärts- und Rückwärtsfahrt |
| <b>2B</b> On-/Off-Schalter       |  |
| <b>2C</b> Gabel heben und senken | <b>2F</b> Batteriefach                           |
| <b>2D</b> Hebel für Lenkung      |  |

## 3 BATTERIEN EINSETZEN

### Fernsteuerung

- 3A** Die Schraube an der Hinterseite der Fernsteuerung durch Drehung gegen den Uhrzeigersinn lösen und die Abdeckung abnehmen.
- 3B** Die 9-Volt-Blockbatterie mit dem Minuspol (großen Pin) nach unten einsetzen.
- 3C** Nun die Abdeckung unten einsetzen und mit der Schraube im Uhrzeigersinn drehend wieder verschließen.

### 3 BATTERIEN EINSETZEN

#### Modell

- 3D** Die Schraube der Abdeckung durch Drehung gegen den Uhrzeigersinn lösen und den Deckel vorsichtig aber mit Kraft nach hinten abziehen.
- 3E** Einsetzen von vier AAA-Batterien. Bitte auf die im Batteriefach sichtbare Polaritätsangabe (+ und -) der Batterien achten.
- 3F** Abdeckung wieder aufsetzen und die Sicherungsschraube im Uhrzeigersinn handfest eindrehen.

### 5 TRIMMEN DER STEUERUNG

Die richtige Trimmung ist die Grundvoraussetzung für ein einwandfreies Fahrverhalten des Fahrzeugs. Die Abstimmung ist einfach, benötigt aber etwas Geduld und Gefühl. Bitte die folgenden Hinweise genau beachten:

#### Wenn das Fahrzeug ohne Lenken beim Fahren nach links oder rechts zieht...

korrigieren Sie mit dem Trimmhebel die Spureinstellung, indem Sie ihn in die entgegengesetzte Richtung drehen. Die Spureinstellung befindet sich unten am Fahrzeug (vgl. 5).

### 6 FAHRZEUGSTEUERUNG

**6A** Um vorwärts zu fahren, den Hebel für Vor- und Rückwärtsfahrt an der linken Seite der Fernsteuerung vor drücken.

**6B** Um rückwärts zu fahren, den Hebel für Vor- und Rückwärtsfahrt nach hinten drücken. Das Modell stoppt nach dem Loslassen des Hebels augenblicklich.

### 4 STARTVORBEREITUNG

Zuerst den Schalter an der Vorderseite der Fernsteuerung auf ON (**4A**) stellen, danach den Schalter an der Unterseite des Modells (**4B**) auf ON stellen.

Beim Ausschalten immer zuerst das Fahrzeug ausschalten (vgl. **4B**), danach erst die Fernsteuerung (vgl. **4A**)! Ansonsten kann unbeabsichtigt ein Fahrbefehl ausgelöst werden, der das Fahrzeug von selbst losfahren lässt und zu Beschädigungen führen kann.

### HINWEISE ZUM SICHEREN FAHREN

#### ALLGEMEINE FAHR-TIPPS:

- Das Fahrzeug immer im Auge behalten und nicht auf die Fernsteuerung sehen!
- Bei den ersten Fahrversuchen neigt man dazu, die Regler zu heftig zu betätigen.
- Achten Sie darauf, dass Sie genügend Platz zur Verfügung haben.

Nach einem Crash den Geschwindigkeitsregler immer sofort loslassen, um eine Beschädigung der Elektronik zu vermeiden.

#### DIE GEEIGNETE FAHRUMGEBUNG:

Der Ort, an dem das Fahrzeug gefahren wird, sollte folgende Kriterien erfüllen:

1. Es sollte sich um einen Ort handeln, an dem möglichst viel freie Fläche vorhanden ist, ohne störende Hindernisse.
2. Beim Starten unbedingt sicherstellen, dass sich keine Menschen und Tiere in unmittelbarer Nähe befinden.
3. Das Fahrzeug stets beobachten, damit es nicht gegen den Fahrer, andere Menschen oder Tiere fährt und sie verletzt.

### FEHLERBEHEBUNG

**Problem:** Das Fahrzeug bewegt sich nicht.

**Ursache:** • Die Batterien sind zu schwach bzw. leer.

**Abhilfe:** • Die Batterien sind möglicherweise falsch eingelegt. Bitte beachten Sie die Polaritätsangabe im Modell.  
• Bitte die Batterien gegen neue ersetzen.

**Problem:** Funk-Fernsteuerung funktioniert nicht.

**Ursache:** • Die Fernsteuerung ist ausgeschaltet.  
• Die Batterie wurde falsch eingelegt.  
• Die Batterie hat nicht mehr genug Energie.

**Abhilfe:** • Den Einschaltvorgang wie beschrieben wiederholen.  
• Überprüfen Sie, ob die Batterien korrekt eingelegt sind.  
• Bitte die Batterien gegen neue ersetzen.

**Problem:** Das Fahrzeug lässt sich mit der Funk-Fernsteuerung nicht steuern.

**Ursache:** • Die Fernsteuerung ist ausgeschaltet.  
• Die Verbindung zwischen Fernsteuerung und Fahrzeug ist abgerissen.

**Abhilfe:** • Den Schalter der Funk-Fernsteuerung auf „ON“ stellen.  
• Wenn Modell weiter als 5 Meter entfernt, sich zum Modell hinbewegen.

Weitere Tipps und Tricks finden Sie im Internet unter [www.revell-control.de](http://www.revell-control.de).

### SERVICEHINWEISE

Unter [www.revell-control.de](http://www.revell-control.de) finden Sie unsere Telefon-Hotline, Bestellmöglichkeiten und Austausch-Tipps für Ersatzteile sowie weitere nützliche Informationen zu allen Modellen von Revell Control.



# FORK LIFTER

## Safety instructions:

- This vehicle is suitable for children who are at least eight years of age. Parental supervision is required when driving the vehicle.
- This vehicle is only suitable for use indoors.
- After use, remove the batteries from the vehicle and allow everything to dry completely! If necessary, apply a water displacing agent (e.g. WD40 or similar) to the metal parts in order to prevent corrosion. Do not expose the remote control and charging unit to any moisture!
- Keep your hands, face and loose clothing away from the vehicle during operation.
- Switch off the remote control and vehicle when not in use.
- Remove the batteries from the remote control and the vehicle not in use.
- Always maintain visual contact with the vehicle in order to avoid losing control of the vehicle. Inattentive and careless use can lead to considerable damage.
- Please keep this operating manual safe for later use.
- The user may only operate this vehicle in accordance with the instructions for use in this operating manual.
- Do not drive the vehicle near people, animals, bodies of water or power lines.
- This vehicle is not suitable for people with physical or mental limitations.
- This vehicle may not be used on public roads!

## IMPORTANT FEATURES

### Construction Line

- Construction vehicles with MHz remote controls
- Very authentic design
- Fully functional

- In general, it must be ensured that the vehicle cannot injure anyone in consideration of potential malfunctions and defects.

### Maintenance and care:

- Please only use a clean, damp cloth to wipe off the vehicle.
- Protect the vehicle and batteries from direct sunlight and/or direct heat.
- Never allow the remote control and charging unit to come into contact with water, because the electronics will be damaged as a result.

### Remote control battery safety instructions:

- Non-rechargeable batteries may not be charged.
- Rechargeable batteries must be removed from the remote control prior to recharging.
- Rechargeable batteries may only be charged under the supervision of an adult.
- Combinations of batteries of different types or new and used batteries may not be used.
- Only the recommended batteries or those of an equivalent type may be used.

- We recommend alkali manganese batteries for the remote control. Single use batteries for this remote control and other electrical devices operated in the home can be replaced with environmentally-friendly rechargeable batteries.
- Batteries must be inserted with the correct polarity (+ and -).
- Depleted batteries must be removed from the remote control.
- The connection terminals may not be short-circuited. Please remove the batteries from the remote control if it will not be used for an extended period of time.

### Charging unit safety instructions:

- Non-rechargeable batteries may not be charged.
- This charging unit is not suitable for people (including children) with physical or mental limitations, or those with insufficient knowledge and experience of charging units, unless under supervision or following proper directions from a parent or legal guardian.
- Children must be supervised – the charging unit is not a toy!

### Battery requirement for the vehicle

Power supply:  $\equiv$   
Batteries: 4 x 1,5 V AAA battery (not supplied)

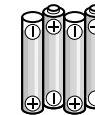

### Battery requirement for the remote control

Power supply:  $\equiv$   
Batteries: 1 x 9 V E-Block 6LR61 battery (not supplied)



## 1 VEHICLE

- |                                      |  |
|--------------------------------------|--|
| <b>1A</b> Adjustable fork            | <b>1D</b> ON/OFF switch                      |
| <b>1B</b> Hoisting cable of the fork | <b>1E</b> Precision trimming of the steering |
| <b>1C</b> Battery compartment        |  |

## 2 REMOTE CONTROL

- |                                |  |
|--------------------------------|--|
| <b>2A</b> Antenna              | <b>2E</b> Lever for forward and reverse travel |
| <b>2B</b> ON/OFF switch        |  |
| <b>2C</b> Raise and lower fork | <b>2F</b> Battery compartment                  |
| <b>2D</b> Lever for steering   |  |

## 3 INSERTING BATTERIES

### Remote Control

- 3A** Unscrew the screw on the rear side of the remote control by turning it anticlockwise and remove the cover.
- 3B** Insert the 9-Volt battery with the minus pole (large pin) facing upwards.
- 3C** Then fit the cover in place and close it again by turning the screw clockwise.

### 3 INSERTING BATTERIES

#### Modell

- 3D** Unscrew the screw of the cover by turning it anticlockwise and remove the lid.
- 3E** Insert four AAA batteries. Please pay attention to the polarity indication (+ and -) visible in the battery compartment.
- 3F** Fit the cover again and screw in the securing screw clockwise until hand-tight.

### 5 STEERING TRIM ADJUSTMENT

The correct trim is a basic requirement for fault-free driving behaviour from the vehicle. Adjusting the trim is easy, but it requires a little patience and a feel for it. Please follow the following instructions precisely:

#### If the vehicle pulls to the left or the right without being steered...

use the trim lever to correct the wheel alignment by turning it in the opposite direction. The wheel alignment can be found on the bottom of the vehicle (cf. 5).

### 6 VEHICLE CONTROL

**6A** In order to drive forwards, push the lever for forward and reverse travel on the left side of the remote control forwards.

**6B** In order to drive backwards, push the lever for forward and reverse travel on the left side of the remote control backwards. The model stops instantly after the lever is released.

### 4 START PREPARATION

First move the switch on the front side of the remote control to ON (**4A**) then set the switch on the underside of the model (**4B**) to ON. When switching off, always switch off the vehicle first (cf. **4B**)! And after it the remote control (cf. **4A**). Otherwise, a drive command can accidentally be triggered, causing the vehicle to drive away on its own, which can lead to considerable damage.

### INSTRUCTIONS FOR SAFE DRIVING

#### GENERAL DRIVING TIPS:

- Always maintain visual contact with the vehicle and do not look at the remote control!
- On initial driving attempts, there is a general tendency toward excessive movements of the controls. Make sure that you have sufficient room.

After a crash, always release the speed control immediately in order to prevent damage to the electronics.

#### THE SUITABLE DRIVING ENVIRONMENT:

The location in which the vehicle is driven should fulfill the following criteria:

1. It should be a location in which there is as much open area as possible, without disruptive obstacles.
2. Make absolutely sure when starting that there are no people or animals in the immediate vicinity.
3. Always watch the vehicle so that it does not drive into the operator, other people or animals and injures them.

### TROUBLESHOOTING

**Problem:** The vehicle does not move.

**Cause:** • The batteries are too weak and/or depleted.

**Remedy:** • The batteries were possibly not inserted correctly. Please observe the polarity indication in the model  
• Please replace with new batteries.

**Problem:** Remote control does not work.

**Cause:** • The remote control is switched off.  
• The batteries were not inserted correctly.  
• The batteries do not have enough power.

**Remedy:** • Repeat the switch-on process as described.  
• Check whether the batteries are inserted correctly.  
• Please replace with new batteries.

**Problem:** The vehicle cannot be controlled with the remote control.

**Cause:** • The remote control is switched off  
• The connection between the remote control and vehicle has been severed.

**Remedy:** • Move the remote control switch to the "ON" position.  
• When the model is further than 5 metres away, move towards the model

Additional tips and trick can be found online at [www.revellutions.de](http://www.revellutions.de).

### SERVICE NOTES

You can find ordering options, the online game and useful information for all Revellutions models at [www.revellutions.de](http://www.revellutions.de).



# FORK LIFTER

## Consignes de sécurité :

- Ce véhicule convient aux enfants de 8 ans et plus. Il doit être utilisé sous la surveillance des parents.
- Ce véhicule est conçu uniquement pour être utilisé à l'intérieur.
- Après utilisation, retirer les piles du véhicule et laisser complètement sécher tous les éléments ! Le cas échéant, traiter les éléments métalliques avec un liquide hydrofuge (par ex. WD40 ou autre) afin de prévenir la corrosion. Protégez la télécommande et le chargeur de l'humidité !
- Maintenir les mains, le visage et les vêtements éloignés du véhicule en marche.
- Éteindre la télécommande et le véhicule quand vous ne les utilisez pas.
- Retirer les batteries de la télécommande et du véhicule lorsqu'ils ne sont pas utilisés.
- Toujours garder les yeux fixés sur le véhicule pour ne pas en perdre le contrôle. Le manque d'attention et la négligence peuvent être la cause de dommages importants.
- Veuillez conserver le mode d'emploi.
- L'utilisateur de ce véhicules doit se conformer aux instructions d'utilisation de ce mode d'emploi.
- Ne pas conduire le véhicule à proximité de personnes, d'animaux, de l'eau ou de lignes électriques.
- Ce véhicule ne doit pas être utilisé par des personnes souffrant d'un handicap physique ou mental. Nous conseillons aux personnes n'ayant aucune expérience avec les maquettes de véhicules sportifs de procéder à la mise en marche avec l'aide d'un conducteur expérimenté.

## CARACTÉRISTIQUES PRINCIPALES

### Construction Line

- Engins de chantier à télécommandes MHz
- Design semblable à l'original
- Entièrement opérationnel
- Ce véhicule ne doit pas être utilisé sur les voies de circulation automobile publiques !
- De manière générale, même en cas de dysfonctionnements et de pannes, il faut faire attention à ce que la maquette ne blesse personne.

### Entretien et soin :

- Nettoyer le véhicule avec un chiffon propre et humide.
- Protéger le véhicule et les batteries de rayonnement direct du soleil et/ou de la chaleur.
- Éviter tout contact de la télécommande et du chargeur avec l'eau, car cela pourrait endommager les composants électroniques.

### Conseils de sécurité concernant les piles de la télécommande :

- Ne pas recharger des piles non-rechargeables.
- Les piles rechargeables doivent être retirées de la télécommande avant chargement.
- Les piles rechargeables doivent être rechargées en présence d'un adulte.
- Ne pas mélanger des piles de types différents ou des piles neuves avec des piles déjà utilisées.

- Seules les piles conseillées ou des piles de type équivalent peuvent être utilisées.
- Pour la télécommande, nous conseillons des piles alcalines au manganèse neuves. Pour préserver l'environnement, les piles non-rechargeables de cette télécommande ou d'autres appareils électriques de la maison peuvent être remplacées par des piles rechargeables (batteries).
- Respecter la polarité indiquée (+ et -) lors de l'installation des piles.
- Enlever les piles vides de la télécommande.
- Ne pas court-circuiter les bornes de raccordement. Retirer les piles de la télécommande en cas de non utilisation prolongée.

### Consignes de sécurité pour le chargeur :

- Ne pas recharger des piles non-rechargeables.
- Ce chargeur ne doit pas être utilisé par des personnes (enfants y compris) souffrant d'un handicap physique ou mental ou n'ayant pas assez de connaissances ou d'expérience en ce qui concerne l'utilisation de chargeurs, sauf en cas de surveillance ou après explication compétente de la part d'une personne investie de l'autorité parentale.
- Les enfants doivent être surveillés - ce chargeur n'est pas un jouet !

### Indications relatives aux piles du véhicule :

Alimentation :   
Batteries : 4 x 1,5 V AAA Batterie (non fournies)

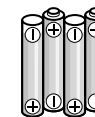

### Indications relatives à la pile de la télécommande :

Alimentation :   
Batteries : 1 x 9 V E-Block 6LR61 Batterie (non fournies)



## 1 VÉHICULE

- 1A** Fourche réglable **1D** Interrupteur On/Off  
**1B** Câble de traction de la fourche **1E** Réglage fin de la direction  
**1C** Compartiment à piles

## 2 TÉLÉCOMMANDE

- 2A** Antenne **2E** Levier de déplacement en avant et en arrière  
**2B** Interrupteur On/Off **2F** Compartiment à piles  
**2C** Levage et abaissement de la fourche  
**2D** Levier de direction

## 3 INSÉRER LES PILES

### Télécommande

- 3A** Desserrer la vis à l'arrière de la télécommande en la faisant pivoter dans le sens antihoraire et enlever le cache.  
**3B** Introduire la pile 9 volts monobloc en positionnant le pôle négatif (grande borne) vers le haut.  
**3C** À présent, replacer le cache et refermer le compartiment en faisant pivoter la vis dans le sens horaire.



### 3 INSÉRER LES PILES

#### Modell

- 3D** Desserrer la vis du cache en la faisant pivoter dans le sens antihoraire et enlever le couvercle.
- 3E** Insérer les quatre piles AAA. Respecter l'indication de polarité (+ et -) des piles visible à l'intérieur du compartiment à piles.
- 3F** Replacer le couvercle et visser la vis de sûreté à la main dans le sens horaire.

### 4 DÉMARRAGE

Placer d'abord l'interrupteur situé à l'avant de la télécommande sur ON (4A), ensuite placer l'interrupteur situé au-dessous du modèle (4B) sur ON.

Pour la mise hors service, toujours éteindre le véhicule en premier (cf. 4B), puis, après seulement, la télécommande (cf. 4A) ! Faute de quoi, une commande de marche involontaire pourrait provoquer le démarrage du véhicule et causer des dommages importants.

### 5 ÉQUILIBRAGE DE LA COMMANDE

Un réglage correct est la condition de base requise pour un comportement routier irréprochable du véhicule. La syntonisation est simple, mais nécessite de la patience et du doigté. Veuillez respecter scrupuleusement les consignes suivantes :

#### Lorsque, sans toucher au volant, le véhicule tire à gauche ou à droite en roulant...

corrigez l'ajustement de la trajectoire avec le levier de compensation, en le tournant dans la direction opposée. L'ajustement de trajectoire se trouve sous le véhicule (voir 5).

### 6 CONTRÔLE DU VÉHICULE

**6A** Pour avancer, pousser le levier de translation avant et arrière situé sur le côté gauche de la télécommande.

**6B** Pour reculer, abaisser le levier de translation avant et arrière. Le modèle s'arrête instantanément lorsque vous relâchez le levier.

**6C** Pour effectuer un virage, déplacer le levier droit consacré à la direction dans le sens souhaité.

**6D** Le levier à bascule de droite situé sur le dessus de la télécommande permet de lever et d'abaisser la fourche. En fin de course haute ou basse, un léger broutement de l'accouplement à friction est audible. Cela est tout à fait normal.

### INDICATIONS POUR UNE CONDUITE SÛRE

#### CONSEILS GÉNÉRAUX DE CONDUITE :

- Toujours garder les yeux fixés sur le véhicule, ne pas regarder la télécommande !
- Lors des premières tentatives de conduite, il n'est pas rare d'actionner les régulateurs trop vigoureusement. Faites attention à disposer de suffisamment de place.

Après un crash, lâchez aussitôt le régulateur de vitesse afin de ne pas endommager l'électronique.

#### ENVIRONNEMENT DE CONDUITE ADAPTÉ :

Le lieu de conduite du véhicule doit répondre aux critères suivants :

1. Ce devrait être un endroit disposant de la plus grande surface libre possible, sans obstacles.
2. Lors du démarrage, s'assurer impérativement qu'aucune personne ni aucun animal ne se trouvent à proximité.
3. Toujours garder les yeux fixés sur le véhicule, afin qu'il ne percute pas le conducteur, d'autres personnes ou d'autres animaux et les blesse.

### REMÉDIER AUX DÉFAILLANCES

#### Problème : Le véhicule ne se déplace pas.

**Cause :** • Les piles sont trop faibles ou plates.

**Solution :** • Les piles ne sont probablement pas insérées correctement. Veuillez respecter les indications de polarité sur le modèle.  
• Remplacer les piles usagées par des piles neuves.

#### Problème : La télécommande radio ne fonctionne pas.

**Cause :** • La télécommande est éteinte.  
• La pile n'est pas correctement insérée.  
• La pile est déchargée.

**Solution :** • Recommencer la mise en marche suivant les instructions.  
• Vérifier que les piles sont correctement insérées.  
• Remplacer les piles usagées par des piles neuves.

#### Problème : Le véhicule ne répond pas aux ordres de la télécommande.

**Cause :** • La télécommande est éteinte.  
• La connexion entre la télécommande et le véhicule est interrompue.

**Solution :** • Mettre l'interrupteur de la télécommande en position « ON ».  
• Lorsque le modèle est éloigné de plus de 5 mètres, se déplacer vers le modèle.

Vous trouverez des conseils supplémentaires sur Internet à [www.revellutions.de](http://www.revellutions.de).

### INDICATIONS DE SERVICE

Vous trouverez sur [www.revellutions.de](http://www.revellutions.de) des informations sur les modalités de commande, le jeu en ligne et tous les modèles Revellutions.



[www.revellutions.de](http://www.revellutions.de)

# FORK LIFTER

## Veiligheidsaanwijzingen:

- Dit voertuig is geschikt voor kinderen vanaf 8 jaar. Ouderlijk toezicht is vereist bij het rijden met het voertuig.
- Dit voertuig is alleen geschikt voor gebruik binnenshuis.
- Verwijder de batterijen na gebruik uit het voertuig en laat alles helemaal drogen! Behandel metalen onderdelen met een waterverdrijver (bijv. WD40 o.i.d.) om corrosie te voorkomen. De zender en de lader mogen niet nat worden!
- Houd de handen, het gezicht en losse kleding uit de buurt van het voertuig wanneer ermee wordt gereden.
- Schakel de zender en het voertuig uit wanneer ze niet worden gebruikt.
- Verwijder de batterijen uit de zender en de accu uit het voertuig wanneer deze langere tijd niet worden gebruikt.
- Houd het voertuig steeds in het oog, zodat u er niet de controle over verliest. Als het voertuig onoplettend en zorgeloos wordt gebruikt, kan aanmerkelijke schade het gevolg zijn.
- Bewaar deze handleiding goed.
- Het voertuig mag uitsluitend volgens de aanwijzingen in deze handleiding worden gebruikt.
- Rijd niet met het voertuig in de buurt van personen, dieren, open water en elektriciteitsleidingen.
- Dit voertuig is niet geschikt voor mensen met lichamelijke of geestelijke beperkingen. Wij adviseren personen zonder ervaring met modelvoertuigen om het voertuig onder leiding van een ervaren bestuurder te leren gebruiken.

## BELANGRIJKE KENMERKEN

### Construction Line

- Bouwvoertuigen met MHz-zenders
- Zeer realistisch ontwerp
- Volledig werkend

- Dit voertuig mag niet op de openbare weg worden gebruikt!
- In zijn algemeenheid moet ervoor worden gezorgd, dat niemand gewond kan raken door de modelauto, ook als er stringen optreden of de auto defect raakt.

### Onderhoud en verzorging:

- Neem het voertuig alleen af met een schone, vochtige doek.
- Voorkom blootstelling van het voertuig en de batterijen aan direct zonlicht en/of inwerking van intense warmte.
- Zorg ervoor dat de zender en de lader nooit met water in contact komen; hierdoor kan de elektronica beschadigd raken.

### Veiligheidsaanwijzingen met betrekking tot de batterijen voor de zender:

- Niet-oplaadbare batterijen mogen niet worden opgeladen.
- Oplaadbare batterijen moeten voor het laden uit de zender worden verwijderd.
- Oplaadbare batterijen mogen alleen onder toezicht van volwassenen worden opgeladen.
- Gebruik geen batterijen van ver-

schillende typen of nieuwe en gebruikte batterijen door elkaar.

- Gebruik uitsluitend de aanbevolen batterijen of batterijen van een gelijkwaardig type.
- Wij raden het gebruik van alkalimangaanbatterijen aan voor de zender. Oplaadbare batterijen (accumulatoren) zijn een milieuvriendelijk alternatief voor wegwerpbatterijen voor deze afstandsbediening en andere huishoudelijke elektrische apparaten.
- Plaats batterijen altijd met de polen (+ en -) in de juiste richting.
- Verwijder lege batterijen uit de zender.
- De aansluitklemmen mogen niet worden kortgesloten. Verwijder de batterijen uit de zender wanneer deze langere tijd niet wordt gebruikt.

### Veiligheidsaanwijzingen bij de lader:

- Niet-oplaadbare batterijen mogen niet worden opgeladen.
- Deze lader is niet geschikt voor personen met lichamelijke of geestelijke beperkingen of met ontoereikende kennis over en ervaring met laders, en voor kinderen, behalve onder toezicht van of na vakkundige instructie door een persoon die bevoegd is om de ouderlijke macht uit te oefenen.
- Op kinderen moet toezicht worden gehouden – de lader is geen speelgoed!

### Benodigde batterijen/accu's voor het voertuig:

Voeding: ===

Batterijen: 4 x 1,5 V AAA Batterij (niet meegeleverd)

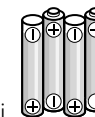

### Benodigde batterij/accu voor de zender:

Voeding: ===

Batterijen: 1 x 9 V E-Block 6LR61 Batterij (niet meegeleverd)



## 1 VOERTUIG

- |                                 |   |
|---------------------------------|---|
| <b>1A</b> Verstelbare vork      | <b>1D</b> ON/OFF-schakelaar               |
| <b>1B</b> Trekkabel van de vork | <b>1E</b> Fijnafstelling van de besturing |
| <b>1C</b> Batterijvak           |   |

## 2 ZENDER

- |                                 |  |
|---------------------------------|--|
| <b>2A</b> Antenne               | <b>2E</b> Hendel voor vooruit-/achteruitrijden |
| <b>2B</b> ON/OFF-schakelaar     | <b>2F</b> Batterijvak                          |
| <b>2C</b> Vork omhoog/omlaag    |  |
| <b>2D</b> Hendel voor besturing |  |

## 3 BATTERIJEN PLAATSEN

### Zender

- 3A** Draai de schroef aan de achterzijde van de zender tegen de klok in los en verwijder de afdekking.
- 3B** Plaats de 9-volt-blokbatterij met de minpool (het grote contact) naar boven.
- 3C** Plaats nu de afdekking weer in de onderzijde en draai de schroef met de klok mee vast.

### 3 BATTERIJEN PLAATSEN

#### Modell

- 3D** Draai de schroef van het deksel tegen de klok in los en verwijder het deksel.
- 3E** Plaats vier AAA-batterijen. Neem de polariteitsindicatie (+ en -) in het batterijvak in acht.
- 3F** Plaats het deksel weer terug en draai de schroef met de klok mee handvast.

### 5 TRIMMEN VAN DE BESTURING

Voor een goed rijgedrag van de auto moet de besturing in elk geval juist zijn getrimd. Het afstellen van de trim is eenvoudig, maar er is wel wat geduld en gevoel voor vereist. Neem de volgende aanwijzingen in acht:

**Als de auto naar links of naar rechts trekt bij het rijden, zonder dat u stuurt...** corrigeert u de stuurafwijking met de trimhendel, door deze in de tegenovergestelde richting te draaien. De stuurtrimhendel bevindt zich aan de onderzijde van de auto (zie afb. 5).

### 6 BESTUREN VAN DE AUTO

**6A** Druk de hendel voor vooruit-/achteruitrijden aan de linkerkant van de zender naar voren om vooruit te rijden.

**6B** Druk de hendel voor vooruit-/achteruitrijden naar achteren om achteruit te rijden. Het model stopt onmiddellijk wanneer de hendel wordt losgelaten

### 4 STARTVOORBEREIDING

Zet eerst de schakelaar aan de voorzijde van de zender op ON (**4A**). Zet daarna de schakelaar aan de onderzijde van het model (**4B**) op ON. Schakel bij het uitschakelen altijd eerst het voertuig uit (vgl. **4B**) en daarna pas de afstandsbediening (vgl. **4A**)! Anders kan er onbedoeld een rijcommando worden gegeven, waardoor het voertuig gaat rijden en aanzienlijke schade kan ontstaan.

### AANWIJZINGEN VOOR VEILIG RIJDEN

#### ALGEMENE RIJTIPS:

- Houd altijd het voertuig in het oog, kijk niet naar de zender!
- De eerste keren dat met het voertuig wordt gereden, heeft men meestal de neiging de regelaars te heftig te bedienen. Zorg ervoor, dat u voldoende ruimte ter beschikking hebt.

Laat na een crash de snelheidsregelaar altijd onmiddellijk los om schade aan de elektronica te voorkomen.

#### DE GESCHIKTE RIJOMGEVING:

De plaats waar u met het voertuig rijdt, moet voldoen aan de volgende criteria:

1. Het moet een plaats zijn met zoveel mogelijk vrije ruimte en zonder storende hindernissen.
2. Verzeker u er voor het starten in ieder geval van, dat er zich geen mensen en dieren in de directe nabijheid bevinden.
3. Houd het voertuig steeds in het oog, zodat het niet tegen de bestuurder of andere mensen of tegen dieren aanrijdt en mogelijk letsel toebrengt.

### PROBLEEMOPLOSSING

**Probleem:** Het voertuig beweegt niet.

**Oorzaak:** • De batterijen zijn te zwak of leeg.

**Oplossing:** • De batterijen zijn mogelijk verkeerd geplaatst. Neem de polariteitsindicatie in het model in acht.  
• Vervang de batterijen door nieuwe.

**Probleem :** De zender werkt niet.

**Oorzaak:** • De zender is uitgeschakeld.  
• De batterij is verkeerd geplaatst.  
• De batterij heeft niet voldoende energie meer.

**Oplossing:** • Herhaal het inschakelproces zoals beschreven.  
• Controleer of de batterijen juist zijn geplaatst.  
• Vervang de batterijen door nieuwe.

**Probleem:** Het voertuig kan niet worden bestuurd met de zender.

**Oorzaak:** • De zender is uitgeschakeld.  
• De verbinding tussen de afstandsbediening en het model is verbroken.

**Oplossing:** • Zet de schakelaar op de zender op "ON".  
• Als het model meer dan 5 meter verwijderd is, dichterbij het model gaan staan.

Op [www.revellutions.de](http://www.revellutions.de) vindt u meer tips en trucs.

### SERVICEAANWIJZINGEN

Op [www.revellutions.de](http://www.revellutions.de) vindt u alle bestelmogelijkheden, de onlinegame en nuttige informatie over alle Revellutions-modellen.



[www.revellutions.de](http://www.revellutions.de)

# FORK LIFTER

## Instrucciones de seguridad:

- Este vehículo está recomendado para mayores de 8 años. Durante su uso será necesaria la supervisión por parte de un adulto.
- Este vehículo solo es adecuado para su uso en interior.
- Saque las baterías del vehículo una vez haya terminado de usarlo y deje que se sequen completamente todos los componentes. Aplique en caso necesario un producto hidrofugante (p. ej. WD40 o similar) en las piezas metálicas para evitar la aparición de corrosión. No exponga la emisora ni el cargador a humedad.
- Durante el funcionamiento se deben mantener alejadas las manos, la cara y prendas de vestir holgadas del vehículo.
- Apague la emisora y el vehículo cuando no los esté usando.
- Saque las baterías de la emisora y el vehículo cuando no los esté usando.
- No pierda en ningún momento de vista el vehículo para no perder el control sobre el mismo. Un uso sin la atención y el cuidado debidos puede ocasionar daños considerables. Solo se permite usar este vehículo según las instrucciones detalladas en este manual.
- Guarde este manual para referencias futuras.
- No conduzca el vehículo cerca de personas, animales, zonas acuáticas ni conducciones eléctricas.
- Este vehículo no es adecuado para personas con limitaciones físicas o mentales. Recomendamos que las personas sin experiencia previa con vehículos de radio control deportivos cuenten con la ayuda de un conduc-

## CARACTERÍSTICAS DESTACADAS

### Construction Line

- Vehículos de obras con emisoras MHz
- Diseño muy realista
- Completamente funcional

tor experimentado la primera vez que pongan en marcha el vehículo.

- Este vehículo no se debe utilizar en vías públicas.
- Por norma se debe prestar atención a que no exista el riesgo de provocar lesiones personales incluso en caso de fallos de funcionamiento o defectos.

### Mantenimiento y cuidados

- Utilice solo un paño limpio y suave para limpiar el coche.
- No exponga el coche ni las baterías directamente a la luz solar ni fuentes de calor.
- La emisora ni el cargador deben entrar en contacto con agua, ya que en caso contrario podría resultar dañada la electrónica.

### Instrucciones de seguridad de las baterías de la emisora

- Las baterías no recargables (pilas) no se deben recargar.
- Las baterías recargables deben sacarse de la emisora antes de cargarlas.
- Las baterías recargables solo deben recargarse bajo la supervisión de un adulto.
- No se deben utilizar baterías de distinto tipo, ni tampoco mezclar baterías nuevas y usadas.

- Solo está permitido utilizar las baterías recomendadas o unas equivalentes.
- Recomendamos usar pilas alcalinas nuevas para la emisora. Las pilas no recargables que se utilizan en esta emisora y otros aparatos eléctricos pueden sustituirse por baterías recargables respetuosas con el medio ambiente.
- Las baterías deben colocarse respetando la polaridad (+ y -).
- Las baterías descargadas deben sacarse de la emisora.
- Bajo ninguna circunstancia se deben cortocircuitar los contactos. Saque las baterías de la emisora cuando no vaya a utilizarse durante un periodo de tiempo prolongado.

### Instrucciones de seguridad relativas al cargador

- Las baterías no recargables (pilas) no se deben recargar.
- Este cargador no es adecuado para personas (niños incluidos) con limitaciones físicas o mentales, o cuyos conocimientos o experiencia en el manejo de cargadores sea insuficiente, salvo que estén supervisados o hayan recibido las instrucciones pertinentes por parte de un adulto responsable.
- Los niños no deben utilizar en ningún caso el cargador sin supervisión adulta. ¡El cargador no es un juguete!

### Especificaciones de la batería del vehículo

Alimentación:   
Baterías: 4 x 1,5 V AAA Batería (no suministradas)

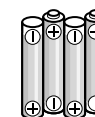

### Especificaciones de la batería de la emisora

Alimentación:   
Baterías: 1 x 9 V E-Block 6LR61  
Baterías (no suministradas)



## 1 VEHÍCULO

- |   |  |
|---|--|
| <b>1A</b> Horquilla ajustable               | <b>1D</b> Interruptor ON/OFF                   |
| <b>1B</b> Cable de tracción de la horquilla | <b>1E</b> Trimado de precisión de la dirección |
| <b>1C</b> Compartimento de baterías         |  |

## 2 EMISORA

- |                                   |  |
|-----------------------------------|--|
| <b>2A</b> Antena                  | <b>2E</b> Palanca de marcha adelante y atrás |
| <b>2B</b> Interruptor ON/OFF      | <b>2F</b> Compartimento de baterías          |
| <b>2C</b> Subir y bajar horquilla |  |
| <b>2D</b> Palanca de dirección    |  |

## 3 COLOCACIÓN DE LAS BATERÍAS

### Emisora

- 3A** Afloje el tornillo en la parte posterior de la emisora girándolo a izquierdas y retire la tapa.
- 3B** Coloque la pila de 9 V con el polo negativo (terminal grande) hacia arriba.
- 3C** Coloque la tapa y ciérrela girando el tornillo a derechas.

### 3 COLOCACIÓN DE LAS BATERÍAS

#### Modell

- 3D** Afloje el tornillo de la tapa girándolo a izquierdas y retire la tapa.
- 3E** Coloque cuatro baterías AAA. Preste atención a las indicaciones de polaridad (+ y -) en el compartimento de baterías.
- 3F** Coloque la tapa y apriete el tornillo a derechas con la mano.

### 4 SECUENCIA DE ENCENDIDO

Coloque primero el interruptor en la parte posterior de la emisora en la posición ON (**4A**), y a continuación coloque el interruptor en la parte inferior del modelo (**4B**) en la posición ON. Este interruptor tiene tres posiciones. En la posición izquierda el modelo está apagado, en la posición central está encendido tanto el modelo como el sonido y en la posición derecha solo están encendido el modelo sin sonido. Al apagar se debe apagar siempre en primer lugar el vehículo (véase **4B**), y a continuación la emisora (véase **4A**). En caso contrario se puede producir un comando de conducción involuntario mediante el cual el vehículo podría iniciar la marcha por sí mismo y provocar daños considerables.

### 5 TRIMADO DE LA DIRECCIÓN

Para que las características de conducción del coche sean perfectas es imprescindible que el trimado esté ajustado correctamente. El trimado es una operación fácil, aunque requiere un poco de paciencia y tacto. Siga las instrucciones siguientes exactamente.

#### Si el coche tira hacia la izquierda o la derecha sin girar la dirección...

corrija el ajuste de la alineación con la palanca de trimado girándola en la dirección opuesta. El ajuste de la alineación se encuentra en la parte inferior del coche (véase 5).

### 6 CONTROL DEL VEHÍCULO

**6A** Empuje la palanca de marcha hacia delante y atrás en la parte izquierda de la emisora para conducir hacia delante.

**6B** Tire de la palanca de marcha hacia delante y atrás en la parte izquierda de la emisora hacia atrás para dar marcha atrás. El modelo se detiene inmediatamente al soltar la palanca.

**6C** Para girar, empuje la palanca derecha de dirección hacia el lado correspondiente.

**6D** Utilice la palanca basculante en la parte derecha superior de la emisora para subir o bajar la horquilla. En la posición final superior y la inferior se produce un ligero traqueteo del acoplamiento deslizante. Esto es completamente normal.

### CONSEJOS PARA UNA CONDUCCIÓN SEGURA

#### CONSEJOS GENERALES DE CONDUCCIÓN:

- Tenga el vehículo siempre a la vista y no mire la emisora.
- Las primeras veces que se conduce el vehículo se tiende a accionar los mandos con demasiada vehemencia. Compruebe que haya espacio libre suficiente.

Suelte el gas siempre que se produzca una colisión para evitar que la electrónica sufra daños.

#### ENTORNO APROPIADO:

El lugar en el que se vaya a conducir el vehículo debe cumplir los siguientes criterios.

1. Debe tratarse de un lugar con una superficie libre lo más grande posible sin obstáculos.
2. Al arrancar se debe comprobar que no haya personas ni animales cerca.
3. Tenga el vehículo siempre a la vista para que no colisione con otros conductores, personas ni animales ocasionando lesiones.

### SOLUCIÓN DE PROBLEMAS

**Problema:** el vehículo no se mueve.

**Causa:** • la carga de las baterías es insuficiente o las baterías están descargadas.

**Solución:** • las baterías se han colocado incorrectamente; observe las indicaciones de polaridad en el modelo;  
• sustituya las baterías por nuevas.

**Problema:** la emisora no funciona.

**Causa:** • la emisora está apagada;  
• la batería se han colocado incorrectamente;  
• la carga de la batería es insuficiente.

**Solución:** • repita el proceso de encendido según se describe.  
• compruebe si las baterías están colocadas correctamente;  
• sustituya las baterías por nuevas.

**Problema:** el vehículo no se puede controlar con la emisora.

**Causa:** • la emisora está apagada;  
• Se ha perdido la conexión entre la emisora y el vehículo.

**Solución:** • coloque el interruptor ON/OFF de la emisora en la posición "ON"; • Lorsque le acérquese al modelo si se encuentra a más de 5 metros.

Encontrará más consejos en Internet en [www.revellutions.de](http://www.revellutions.de).

### INSTRUCCIONES DE SERVICIO

En [www.revellutions.de](http://www.revellutions.de) encontrará información sobre pedidos, el juego en línea y otra información útil sobre todos los modelos Revellutions.



# FORK LIFTER

## Istruzioni di sicurezza:

- Questo veicolo è adatto a bambini a partire da 8 anni di età. Durante l'utilizzo è necessaria la presenza dei genitori.
- Questo veicolo è adatto solo per uso interno.
- Dopo l'uso, rimuovere le batterie dal veicolo e lasciare asciugare completamente! Trattare le parti metalliche con un impermeabilizzante (es. WD40 o simile) per evitare la corrosione. Non esporre il radiocomando e il caricatore all'umidità!
- Tenere il viso, le mani e gli abiti lontani dal veicolo durante l'uso.
- Spegnerne il radiocomando e il veicolo, quando questo non viene utilizzato.
- Rimuovere le batterie dal radiocomando e dal veicolo quando non vengono utilizzati.
- Mantenere sempre il veicolo entro il proprio raggio visivo per evitare di perderne il controllo. Un utilizzo scorretto e irresponsabile può causare danni anche gravi. Rispettare queste istruzioni per l'uso.
- Rispettare queste istruzioni per l'uso.
- L'utilizzatore deve utilizzare questo veicolo secondo le istruzioni per l'uso contenute in questo manuale.
- Non utilizzare il veicolo vicino a persone, animali, corsi d'acqua e linee elettriche.
- Questo veicolo non è adatto a persone con ridotte capacità motorie o mentali. Si consiglia alle persone prive di esperienza con i veicoli da modellismo sportivo di mettere in funzione il veicolo con la supervisione di un conducente esperto.

## CARATTERISTICHE PRINCIPALI

### Construction Line

- Veicoli edili con radiocomandi MHz
  - Design molto simile all'esempio
  - Completamente funzionante
- Questo veicolo non può essere utilizzato su strade pubbliche!
  - In generale, assicurarsi che il modello non possa ferire persone verificando anche la presenza di problemi di funzionamento e difetti.

### Cura e manutenzione:

- Pulire il veicolo solo con un panno umido pulito!
- Proteggere il veicolo e le batterie dall'esposizione diretta alla luce solare e/o dall'effetto diretto del calore.
- Non esporre il radiocomando e il caricatore all'umidità poiché questo potrebbe comportare danni all'elettronica.

### Istruzioni di sicurezza delle batterie per il radiocomando:

- Non ricaricare batterie monouso.
- Le batterie ricaricabili devono essere estratte dal radiocomando per la ricarica.
- Le batterie ricaricabili possono essere ricaricate solo sotto la supervisione di un adulto.
- Non utilizzare insieme tipi di batterie diversi e batterie usate.
- Utilizzare esclusivamente le batterie consigliate o batterie di tipo simile.

- Per il radiocomando si consigliano batterie nuove alcaline/manganese. Le batterie monouso per questo radiocomando e per altri apparecchi elettrici per uso domestico possono essere sostituite con batterie ricaricabili (accumulatori) per un maggior rispetto dell'ambiente.
- Inserire le batterie rispettando la giusta polarità (+ e -).
- Le batterie scariche devono essere rimosse dal radiocomando.
- I morsetti di raccordo non devono essere cortocircuitati. Rimuovere le batterie dal radiocomando se questo rimane a lungo inutilizzato.

### Avvertenze di sicurezza sul caricabatterie:

- Non ricaricare batterie monouso.
- Questo caricabatterie non è adatto per persone (bambini inclusi) con disabilità fisiche o mentali, o con scarsa conoscenza ed esperienza con i caricabatterie, salvo non sorvegliati o guidati da un adulto esperto.
- I bambini devono essere controllati, il caricabatterie non è un giocattolo!

### Tipo di batteria necessario per il veicolo:

Alimentazione:   
Batterie: 4 x 1,5 V AAA Batteria (non incluse)

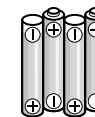

### Tipo di batteria necessario per il radiocomando:

Alimentazione:   
Batterie: 1 x 9 V E-Block 6LR61 Batteria (non incluse)



## 1 VEICOLO

- |   |  |
|---|--|
| <b>1A</b> Forcella regolabile             | <b>1D</b> Interruttore On/Off            |
| <b>1B</b> Fune di trazione della forcella | <b>1E</b> Compensazione fine del volante |
| <b>1C</b> Vano batterie                   |  |

## 2 RADIOCOMANDO

- |  |  |
|--|--|
| <b>2A</b> Antenna                              | <b>2D</b> Leva per il volante                  |
| <b>2B</b> Interruttore On/Off                  | <b>2E</b> Leva per marcia in avanti e indietro |
| <b>2C</b> Sollevamento e abbassamento forcella | <b>2F</b> Vano batterie                        |

## 3 INSERIRE LE BATTERIE

### Radiocomando

- 3A** Allentare la vite sul retro del radiocomando ruotando in senso antiorario e rimuovere il coperchio.
- 3B** Inserire dall'alto le batterie da 9 volt con il polo negativo (perno grande).
- 3C** Ora inserire in basso il coperchio e fissarlo girando la vite in senso orario per richiuderlo.

### 3 INSERIRE LE BATTERIE

#### Modell

- 3D** Allentare la vite del coperchio ruotando in senso antiorario e rimuovere il coperchio.
- 3E** Inserire le quattro batterie AAA. Fare attenzione all'indicazione della polarità (+ e -) visibile all'interno del vano batterie.
- 3F** Riposizionare il coperchio e serrare manualmente la vite di bloccaggio in senso orario.

### 5 REGOLAZIONE DEL COMANDO

Una corretta compensazione è la base per una buona guida del veicolo. La regolazione è semplice ma richiede pazienza e sensibilità. Rispettare le seguenti indicazioni:

#### Se il veicolo gira a sinistra o a destra senza un comando del conducente ...

correggere l'allineamento delle ruote con la leva di compensazione, ruotandola nella direzione contraria rispetto a quella impostata. La regolazione dell'allineamento si trova sotto il veicolo (v. 5).

### 6 COMANDO DEL VEICOLO

**6A** Per guidare in avanti, spingere la leva in avanti e indietro sul lato sinistro del radiocomando.

**6B** Per guidare all'indietro, premere la leva di marcia in avanti e in retromarcia. Il modellino si ferma subito dopo il rilascio della leva.

### 4 PREPARAZIONE DELL'AVVIO

Innanzitutto, impostare l'interruttore sulla parte anteriore del radiocomando su ON (**4A**), quindi impostare l'interruttore sul lato inferiore del modellino (**4B**) su ON. All'estrema sinistra il modellino è spento, in posizione centrale il modellino e il sistema audio sono accesi e a destra è acceso solo il modellino senza sistema audio. In caso di spegnimento, spegnere prima il veicolo (cfr. **4B**), e successivamente il radiocomando (cfr. **4A**)! In caso contrario è possibile inviare inavvertitamente comandi che permettono al veicolo di spostarsi senza controllo e possono comportare danni.

**6C** Per effettuare una curva durante la guida, premere la leva destra per sterzare nella direzione appropriata.

**6D** Con la leva a bilanciere destra nella parte superiore del radiocomando alzare o abbassare la forcella. Nella posizione finale verso l'alto o verso il basso si sente un lieve tintinnio della frizione di slittamento. Ciò è normale.

### INDICAZIONI PER UNA GUIDA SICURA

#### CONSIGLI GENERALI DI GUIDA:

- Mantenere sempre il veicolo nel proprio raggio visivo e non guardare il radiocomando!
- Nei primi utilizzi si è portati spesso a utilizzare il regolatore con eccessiva forza. Assicurarsi di avere abbastanza spazio a disposizione.

Dopo un urto rilasciare sempre immediatamente il regolatore di velocità per evitare danni all'elettronica.

#### L'AMBIENTE DI GUIDA ADATTO:

Il luogo in cui viene utilizzato il veicolo dovrebbe rispettare i seguenti criteri:

1. Dovrebbe trattarsi di un luogo con un'ampia superficie libera e priva di ostacoli.
2. All'avvio assicurarsi immediatamente che non vi siano persone o animali nelle immediate vicinanze.
3. Tenere sempre in vista il veicolo in modo che non possa scontrarsi con il conducente, con altre persone o animali e ferirli.

### ELIMINAZIONE DEI GUASTI

**Problema:** Il veicolo non si muove.

**Causa:** • Le batterie sono scariche e/o esaurite.

**Soluzione:** • Probabilmente le batterie sono posizionate in modo scorretto. Rispettare le indicazioni di polarità nel modellino.  
• Sostituire le batterie.

**Problema:** Il radiocomando non funziona.

**Causa:** • Il radiocomando è spento.  
• Le batterie sono posizionate in modo scorretto  
• Le batterie non hanno energia sufficiente.

**Soluzione:** • Ripetere l'operazione di inserimento come descritto.  
• Verificare la corretta posizione delle batterie.  
• Sostituire le batterie.

**Problema:** Non si riesce a controllare il veicolo con il radiocomando.

**Causa:** • Il radiocomando è spento.  
• Il collegamento tra il radiocomando e il veicolo è interrotto.

**Soluzione:** • Posizionare l'interruttore del radiocomando su "ON".  
• Se il modellino si trova a più di 5 metri di distanza, spostarsi verso il modellino.

Altri consigli e trucchi sono disponibili sul sito Internet [www.revellutions.de](http://www.revellutions.de).

### ISTRUZIONI DI MANUTENZIONE

Su [www.revellutions.de](http://www.revellutions.de) troverete la sezione ordini, il gioco online e utili informazioni su tutti i modelli Revellution.



[www.revellutions.de](http://www.revellutions.de)

